

# CLASSE 300



EL VIDEOCITÓFONO  
CONECTADO CON TU  
SMARTPHONE

APLICACIÓN DOOR ENTRY



# CLASSE 300X13E

Las imágenes visualizadas en la pantalla son exclusivamente a título ilustrativo y promocional.



MODERNO  
**CONECTADO**  
SENCILLO

# La facilidad de conexión de BTicino con la tecnología 2 hilos, hoy incorpora nuevas características con la conectividad Wi-Fi para más funciones y servicios adicionales.

El CLASSE 300X13E es un nuevo videocitéfono que combina la modernidad con la innovación gracias a la conexión entre el Smartphone y el videocitéfono. El Wi-Fi integrado permite la conexión (\*) con su Smartphone y gracias a la aplicación dedicada, puedes administrar

las llamadas del videoportero en una innovadora y funcional forma. Con una amplia pantalla táctil de 7" es ideal para todos los clientes que gustan de la tecnología y la innovación, gracias a su único diseño.



Ver video promocional



## Siempre en comunicación con su hogar.

La posibilidad de gestionar las diferentes funciones utilizando un Smartphone, se suma a la simplicidad de instalación ofrecida por el CLASSE 300X13E. Tanto dentro como fuera del hogar, usted podrá gestionar llamadas, responder, abrir la puerta, activar la cámara u operar la luz del jardín... todo con un simple touch.

NOTA (\*): para la conexión se necesita una red Wifi doméstica con acceso a Internet estable (ancho de banda mínimo: 2Mbit/s).



# ¿QUÉ SE PUEDE HACER CON CLASSE 300 X13E?

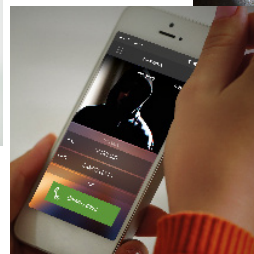
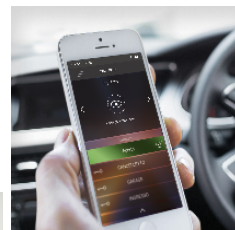
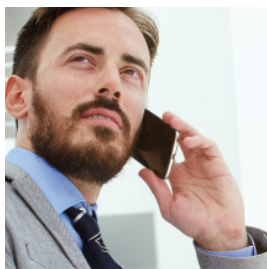
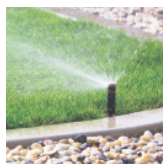

Mediante el uso de la App (**gratuita**) para *smartphones* Android e iOS es posible gestionar múltiples funciones

## RESPONDER CÓMODAMENTE DESDE EL SOFÁ DE TU CASA

Absoluta libertad de movimiento dentro de tu vivienda. Puedes responder a las llamadas del videoportero desde cualquier parte de tu casa.

Hola Ana,  
entra, ¡ahora mismo  
te abro la puerta!



## RESPONDER A LAS LLAMADAS SI ESTÁS FUERA DE CASA Y DESDE CUALQUIER PARTE DEL MUNDO

Si estás fuera de casa, de vacaciones o en la oficina, podrás responder las llamadas que se realicen en tu videoportero a través de tu aplicación, estés donde estés.



## ¿QUÉ PUEDES HACER CON EL CLASSE 300X13E?

### LLAMA A CASA DIRECTAMENTE

Mantente siempre en contacto con alguien en casa. El smartphone será un dispositivo de intercomunicación (solo audio) con el videocitófono de casa.

Hola Ana, ¿puedes ver si mi bolso está en la sala de estar?



### ABRE TU PORTÓN AUTOMÁTICO CUANDO NO TENGAS EL LLAVERO A MANO

Si llegas a tu casa en auto y no puedes encontrar el llavero del portón automático, no hay problema, puedes abrir la puerta con tu Smartphone, sin bajar del vehículo.

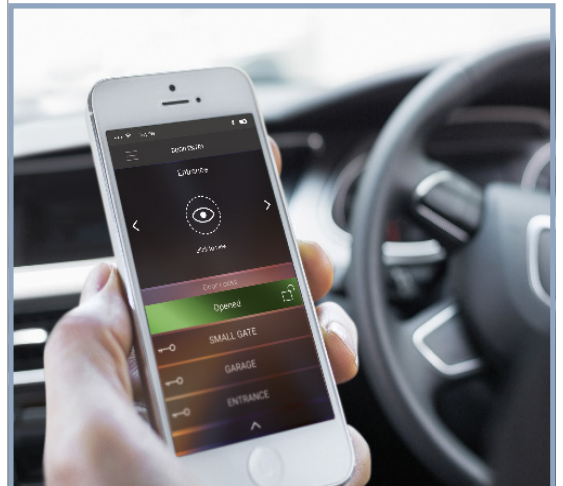

**NOTA:** todas las cerraduras de los accesos conectados al videopuerto de 2 hilos pueden ser controlado por el smartphone.

## VER LO QUE ESTÁ SUCEDIENDO EN CASA

Mayor seguridad para su hogar. con su smartphone, puede activar las cámaras externas e internas de 2 hilos BTicino conectadas al sistema de citofonía.



**NOTA:** todas las cámaras conectadas al sistema de videocitofonía 2 hilos pueden ser visualizadas a través del smartphone.

## ENCENDER LA LUZ O EL SISTEMA DE RIEGO DEL JARDÍN

Incluso cuando estás de vacaciones, Usted puede cómodamente activar el riego del jardín y/o las luces, directamente desde su smartphone.

... e incluso el jardín se riega



**NOTA:** los actuadores temporizados del sistema de citofonía 2 hilos pueden ser controlados por el smartphone.



# CLASSE 300

## UNA ELECCIÓN DE ESTILO





## Diseño elegante y tecnología moderna

CLASSE 300 es la gama de videoporteros manos libres caracterizada por una gran PANTALLA TÁCTIL de 7" con un acabado brillante efecto cristal.

El perfil curvado y metalizado con los ángulos redondeados contribuye a eliminar la percepción del grosor, consiguiendo UN ESTILO ÚNICO.



Las funciones principales se activan mediante las teclas TOUCH SENSITIVE situadas en un área bien identificable, con una GUÍA TÁCTIL que facilita su reconocimiento.



CLASSE 300 ha sido premiado con este prestigioso reconocimiento internacional, confirmando la capacidad de BTicino de aunar tecnología y diseño.



Los botones capacitivos TOUCH SENSITIVE de accionamiento de las principales funciones de videoportero cuentan con guías táctiles que facilitan su reconocimiento.

# UN PLANTEAMIENTO SENCILLO DE LOS GESTOS COTIDIANOS



Apertura cerradura



Activación cámaras



Favoritos configurables



Comunicación manos libres

# Acceso intuitivo a todas las funciones



**Permite la entrada**  
a los visitantes que desees.



**Responde a las llamadas**  
de tus visitantes.



Puedes **ajustar la configuración** de la pantalla y elegir entre distintos fondos y entre diversas melodías de timbre.



**Mira qué sucede en el exterior:**  
puedes ver las imágenes de la cámara de la placa exterior o de las otras cámaras conectadas a tu instalación.



Utiliza CLASSE 300 para **intercomunicarte** con otras zonas de tu vivienda o con otras viviendas.



Puedes decidir que CLASSE 300 **abra automáticamente la puerta** cuando recibas una llamada (puedes activar y desactivar la función cuando quieras).



Si necesitas tranquilidad, puedes seleccionar **poner en silencio** el CLASSE 300 y reactivarlo cuando lo desees.



**Puedes activar otras funciones** que estén conectadas a tu instalación, como las luces de la escalera o las cerraduras de otras puertas.



**Deja un mensaje** con la función NOTAS.



Activando la función contestador (solo CLASSE 300X13E), **puedes grabar un vídeo** del visitante que te ha buscado. Cuando vayas a estar fuera de casa, **puedes grabar un mensaje** para quien te busque.



# CLASSE 300

## Características y funciones

Classe 300X13E

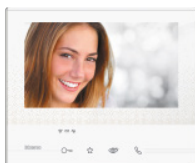

344642

Classe 300X13E

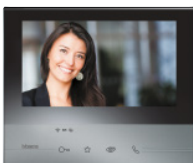

344643

Classe 300V13E

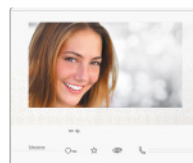

344612

Classe 300V13E

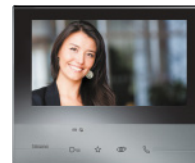

344613

<b>PANTALLA TÁCTIL A COLOR DE 7"</b>	•	•	•	•
<b>MANOS LIBRES</b>	•	•	•	•
<b>BUCLE DE INDUCCIÓN <sup>(1)</sup></b>	•	•	•	•
<b>TERMINACIÓN</b>	claro	metalizado oscuro	claro	metalizado oscuro
<b>INSTALACIÓN</b>	pared/sobremesa	pared/sobremesa	pared/sobremesa	pared/sobremesa
<b>APERTURA CERRADURA</b>	•	•	•	•
<b>ACCIONAMIENTO LUCES ESCALERA</b>	•	•	•	•
<b>ACTIVACIÓN PLACA DE CALLE/VISUALIZACIÓN CÍCLICA DE LAS CÁMARAS</b>	•	•	•	•
<b>INTERCOM <sup>(2)</sup></b>	•	•	•	•
<b>FUNCIÓN MEMORIA</b>	•	•		
<b>FUNCIÓN NOTAS</b>	•	•	•	•
<b>FUNCIÓN ESTUDIO PROFESIONAL</b>	•	•	•	•
<b>CONEXIÓN WI-FI</b>	•	•		
<b>DISPONIBILIDAD EN KIT</b>	•			

1) Uso por parte de portadores de audífonos dotados de posición T

2) Comunicación de audio de 3 minutos como máximo entre monitores de la misma habitación y/o de distintas habitaciones.

## Vista frontal

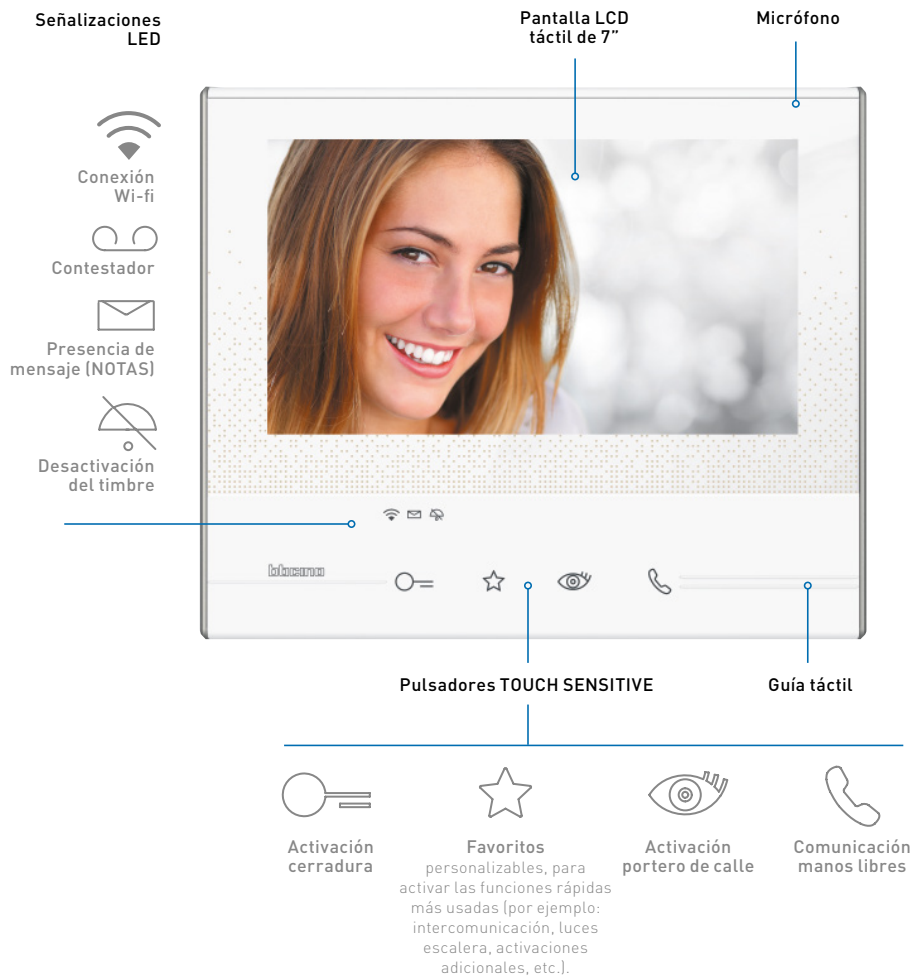

## Vista posterior

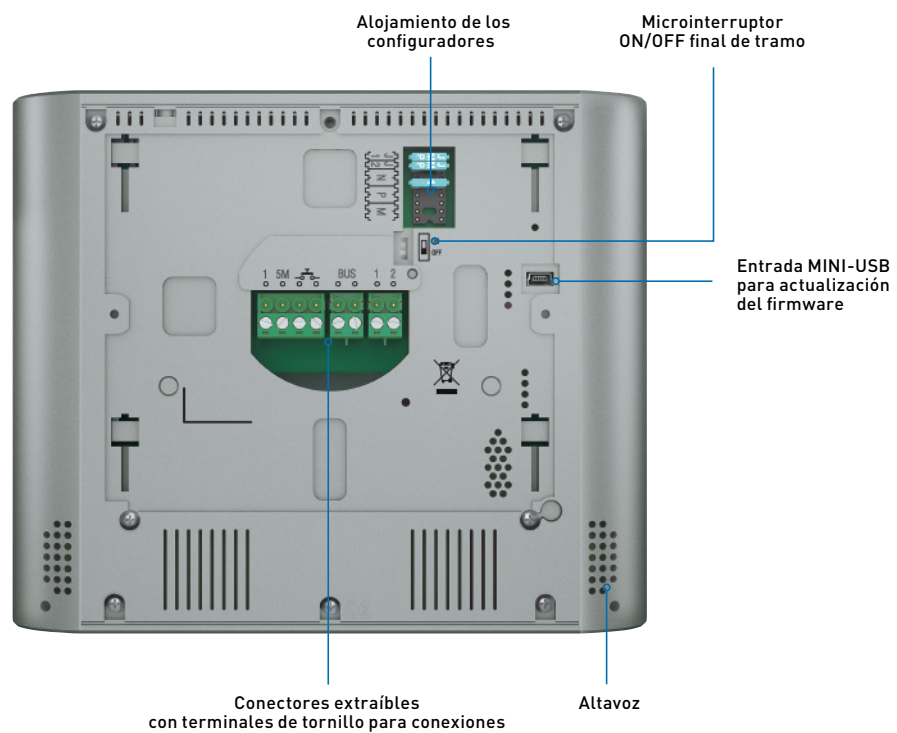

# CLASSE 300

## Catálogo

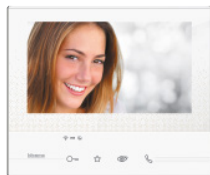

344642



344643



344612



344613



344632



336803



391658



391670



348260

348261

Artículo	CLASSE 300X13E UNIDAD INTERNA VIDEO MANOS LIBRES
<b>344642</b>	<p>Monitor de 2 hilos/Wi-Fi manos libres con bucle de inducción, pantalla LCD táctil de 7" y contestador con memoria audio y vídeo (acabado claro). Dotado de botones capacitivos para el accionamiento de las principales funciones: apertura de la cerradura, conexión del manos libres, activación de la placa de calle/visualización cíclica de las cámaras y botón Favoritos (configurable para activar las acciones rápidas que el usuario usa con mayor frecuencia, como el accionamiento de las luces de la escalera, la intercom o activaciones adicionales). Guía táctil para facilitar el acceso a los botones capacitivos de accionamiento de la cerradura y conexión del manos libres. LED de señalización de: llamada desactivada y presencia de mensajes procedentes del contestador audio/vídeo y notas. Acceso a los ajustes y las funciones mediante la pantalla táctil. Función NOTAS: para la escritura mediante el teclado o la grabación de mensajes de voz y/o notas para los otros residentes del apartamento (ej.: llamar al fontanero, hacer la compra, etc.). Posibilidad de comunicación vocal con la centralita de conserjería, en su caso, durante una llamada específica. El dispositivo debe configurarse mediante la inserción física de los configuradores o bien desde el menú, disfrutando de una mayor posibilidad de personalización de las funciones y los textos asociados. Además, gracias a la conexión Wi-Fi, es posible emparejar el monitor a la App Door Entry (disponible para Android e iOS). Mediante la App es posible gestionar las principales funciones de videoportero (recepción de la llamada, apertura de la cerradura, activación de la placa de calle/visualización cíclica de las cámaras y activaciones adicionales).</p>
<b>344643</b>	Idem anterior pero con terminación metalizado oscuro.

\*Nota: estas pantallas se deben complementar con la placa portero, fuente de poder y accesorios de sistemas 2 hilos BTicino.

### SOPORTE ACCESORIO DE SOBREMESA Y CABLE

<b>344632</b>	SopORTE accesorio para la instalación en versión de sobremesa de los monitores Classe 300.
<b>336803</b>	Cable de 8 vías con conector para la conexión al soporte de sobremesa.

Artículo	CLASSE 300V13E UNIDAD INTERNA VIDEO MANOS LIBRES
<b>344612</b>	<p>Monitor de 2 hilos/manos libres con bucle de inducción y pantalla LCD táctil de 7" (acabado claro). Dotado de botones capacitivos para el accionamiento de las principales funciones: apertura de la cerradura, conexión del manos libres, activación de la placa de calle/visualización cíclica de las cámaras y botón Favoritos (configurable para activar las acciones rápidas que el usuario usa con mayor frecuencia, como el accionamiento de las luces de la escalera, la intercom o activaciones adicionales). Guía táctil para facilitar el acceso a los botones capacitivos de accionamiento de la cerradura y conexión del manos libres. LED de señalización de: timbre desactivado y notas. Acceso a los ajustes y las funciones mediante la pantalla táctil. Función NOTAS: para la escritura mediante el teclado o la grabación de mensajes de voz y/o notas para los otros residentes del apartamento (ej.: llamar al fontanero, hacer la compra, etc.). Posibilidad de comunicación vocal con la centralita de conserjería, en su caso, durante una llamada específica. El dispositivo debe configurarse mediante la inserción física de los configuradores o bien desde el menú, disfrutando de una mayor posibilidad de personalización de las funciones y los textos asociados.</p>
<b>344613</b>	Idem anterior pero con terminación metalizado oscuro.

\*Nota: estas pantallas se deben complementar con la placa portero, fuente de poder y accesorios de sistemas 2 hilos BTicino.

### TELECÁMARA

<b>391670</b>	telecámara 2 HILOS compacta de exterior (IP65) a color - con zoom óptico manual - se integra al sistema de citofonía para visualizar espacios comunes o accesos en la pantalla central de conserjería, y derivar a los videocitófonos.
---------------	--

### CÁMARA

<b>391658</b>	cámara embutida LIVINGLIGHT color - 1/3" CCD 380 líneas horizontales con micrófono incluido para ver y escuchar en conserjería. - terminación blanca y se conecta al sistema de citofonía.
---------------	--

### TRANSPONDER

<b>348260</b>	Juego de 6 transponder de colores para Línea 3000
<b>348261</b>	Juego de 2 transponder transparentes para Línea 3000

\* Nota: la selección del cableado depende de la cantidad de videocitófonos y distancias del proyecto. Consulte a nuestros especialistas.

# CLASSE 300

## Catálogo



343091



343051



343061



350020

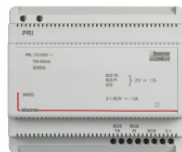

346050



346210



346230



346260



346250

### PUESTO EXTERNO LÍNEA 3000

<b>343091</b>	Placa exterior con vídeo 2 HILOS metálica (zámac), cámara gran angular a color y lector de proximidad. Equipada con LED de luz blanca para iluminar el campo de visión en bajas condiciones de iluminación. Puede configurarse para instalaciones unifamiliares o bifamiliares. Permite la conexión de una cerradura eléctrica directamente a los bornes S+ y S- (18 V / 4 A impulso, 250 mA corriente sostenida, 30 ohm máx.). Puede gestionar máximo hasta 20 llaveros RFID (125 kHz) para la apertura de la cerradura eléctrica (incluido el llavero maestro). Etiqueta rotulable retroiluminada con Leds. Grado de protección IP54 – IK10. Permite instalación sobrepuesta o embutida (350020) o marco para instalación embutida (343061). Además puede equiparse con protector para la lluvia (343051).
<b>343051</b>	Protector sobrepuesto para portero L3000.
<b>343061</b>	Marco para instalación embutida del L3000.
<b>350020</b>	Caja para instalación embutida del L3000.

### RELÉS

<b>346260</b>	Actuador cerradura temporizado para sistema 2 HILOS - permite encender luces, abrir rejas, controlar cerraduras electromagnéticas, apertura puerta temporizada y estado de la puerta (con contacto NC)
<b>346210</b>	Relé actuador para sistemas 2 hilos. Permite encender luces y abrir cerraduras - 2 módulos DIN.
<b>346230</b>	Actuador cerradura para sistema 2 HILOS - permite actuar una cerradura electrónica sin la utilización de un transformador local, se acciona mediante la tecla dedicada de las unidades interiores - también se configura como relé para usar transformador - 2 módulos DIN.
<b>346250</b>	Relé para abrir puertas (línea 3000). Dispone de un contacto NC / NO gestionados por BUS a través de la unidad externa. Máximo 8A / 24Vdc

### ALIMENTADOR FUENTE DE PODER

<b>346050</b>	alimentador 2 hilos con adaptador de video incluido, 1.2A. Entrada: 110-240 VAC, 50/60Hz Salida: 27V, máx 1200 mA. 6 módulos DIN.
---------------	--

# CLASSE 300X13E

## Notas legales

Para utilizar el servicio de envío de llamada a un smartphone el cliente debe tener acceso a Internet seguro y estable.

La base de un acuerdo hecho por el propio cliente con un ISP (Internet Service Provider). BTicino no juega ningún papel en esto. El cliente debe instalar Door Entry App en su smartphone para que pueda utilizar algunos servicios que BTicino suministra como extras a las funciones básicas normales de la Clase 300X13E

Unidad interna de vídeo. Los servicios ofrecidos por medio de la aplicación requieren poder interactuar con Clase 300X13E de forma remota ya través de Internet.

En estos casos, la integración y el buen funcionamiento entre Clase 300X13E y la

App pueden depender de:

- A) calidad de la señal Wi-Fi
- B) tipo de contrato de acceso a Internet en el hogar
- C) tipo de contrato de datos en el teléfono inteligente

Cuando uno de estos 3 elementos no cumple con las especificaciones requeridas para el funcionamiento del producto, BTicino no se hace responsable de ninguna falta, ya que lo soporta un sistema de streaming de VoIP. Por lo tanto, debe comprobar con el contrato de su teléfono inteligente - red de datos - que no este bloqueado.

El costo vinculado a su uso depende del tipo del contrato que el cliente ha firmado con un ISP (Internet Service Provider) y es su responsabilidad.

# CLASSE 300

## Kit de Video



363911

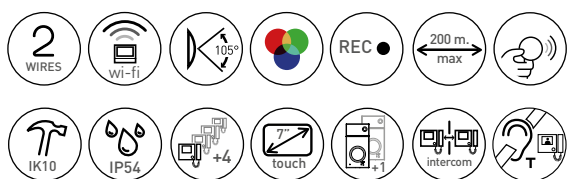

Artículo **KIT DE VIDEO CLASSE 300X13E - LINEA 3000**

**363911**

- Kit clase 300X13E manos libres con comunicación WiFi, portero y fuente. El kit incluye los siguientes productos:
- 1 panel de pulsadores Linea 3000 (1 llamada) - 343091 (Preajuste para una segunda llamada).
  - 1 Clase 300X13E - 344642 unidad interna de video.
  - 1 Fuente de alimentación con adaptador de video integrado - 346050.
  - 1 accesorio de relé para controlar la apertura de la cerradura de la puerta No gestionado por BUS SCS - 346250.
  - 1 juego formado por tarjetas de colores y dos discos transparentes para las funciones de liberación de la cerradura.

\* Nota: Todos los accesorios adicionales se venden por separado.

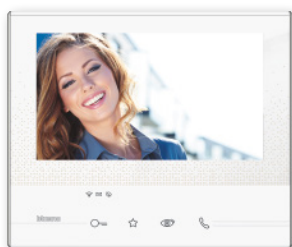

# DATOS DIMENSIONALES

## Oferta CLASSE 300

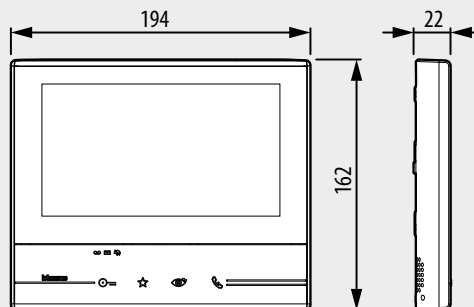

344612 - 344613 - 344642 - 344643

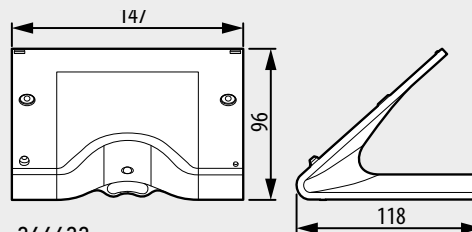
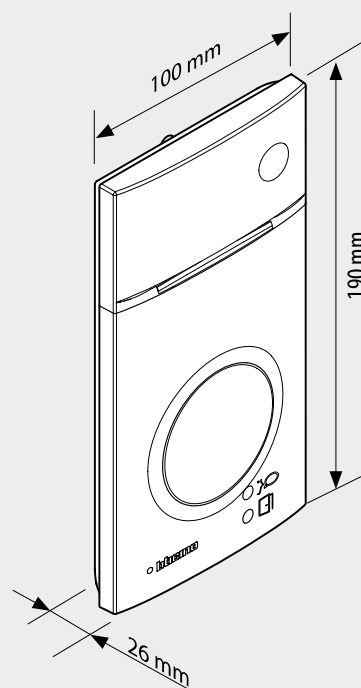

344632





Dimensiones expresadas en milímetros

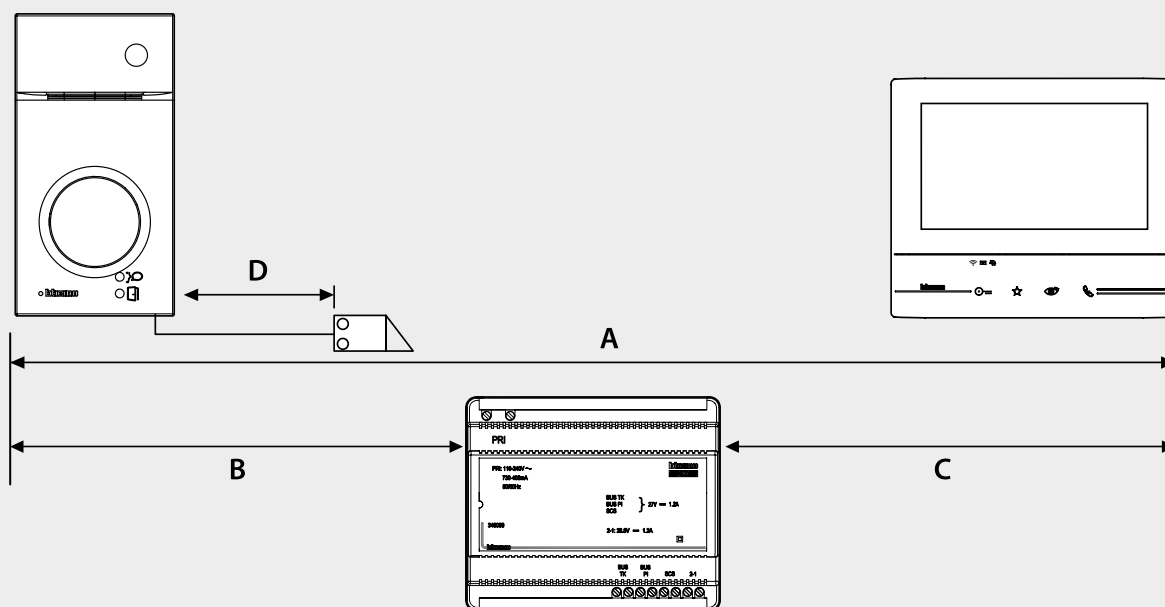

# DISTANCIAS Y CABLES RECOMENDADAS

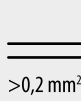
## CLASSE 300



	 >0,2 mm <sup>2</sup>	BTicino L4669  0,35 mm <sup>2</sup>	 0,28 mm <sup>2</sup>	BTicino C9881U/5E  AWG24 UTP5	BTicino 336904 	One PTT 278 TP 0,28 mm <sup>2</sup>	OneSYT + Digital TP 5/10	OneSYT + Num TP 5/10	GIGA TW CAT5E AWG24	One SYT + Num TP 8/10	Cable ARB.6060-1 6/10	Cable EV6R 6/10	1 mm <sup>2</sup>
A	50 m	140 m	145 m	200 m	200 m	150 m		200 m	50 m	–	–	–	–
B	50 m	115 m	80 m	200 m	115 m	80 m		200 m	50 m	–	–	–	–
C	50 m	100 m	65 m	200 m	100 m	65 m		200 m	50 m	–	–	–	–
D	30 m	30 m	–	50 m	30 m	–		–	–	–	–	–	100 m



## **SANTIAGO**

### **Casa Matriz**

Avda. Vicuña Mackenna 1292, Ñuñoa  
Teléfono: (2) 2 550 52 00

### **Showroom Spazio BTicino**

Roger de Flor 2901, Las Condes  
Teléfono: (2) 2 585 36 00

### **Centro de Distribución Lo Boza**

Lo Boza 120C, Pudahuel  
Teléfono: (2) 2 550 52 96

## **ANTOFAGASTA**

Blumell 162  
Teléfono: (55) 22 48 161

## **CONCEPCIÓN**

San Martín 1280  
Teléfono: (41) 223 71 69

**[www.bticino.cl](http://www.bticino.cl)**