

bticino



CATÁLOGO
LIVING·LIGHT

2018
2019

A brand of  legrand

LIVINGLIGHT: EL VALOR DEL DISEÑO

Innovación, diseño y luz.
La pauta de una estética universal

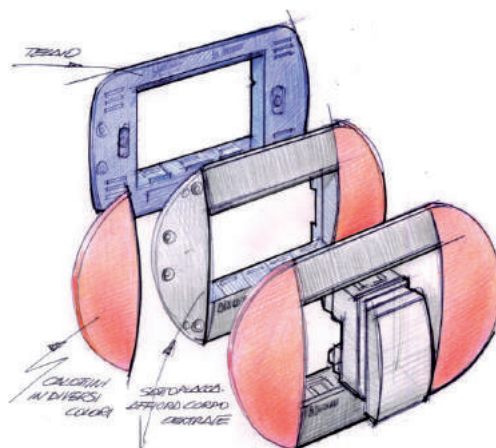

PLACA RECTANGULAR



**INNOVACIÓN:
FORMA Y FUNCIÓN
UNIDOS EN UNA
ESTÉTICA IMPECABLE**

Una combinación elegante de formas, colores, materiales y superficies para satisfacer todos los gustos estéticos: minimalista, sofisticado, tradicional, etc.

**DISEÑO:
LÍNEAS MÁS MODERNAS**

Las líneas y formas que caracterizan el DISEÑO del proyecto LIVINGLIGHT han sido actualizadas con base en las tendencias contemporáneas.

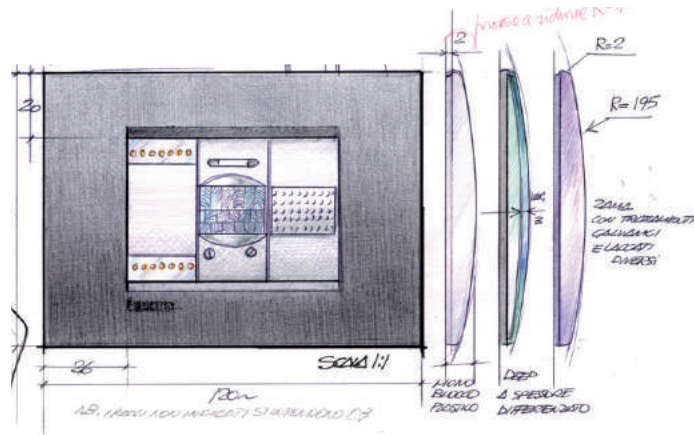

PLACA ELÍPTICA



PLACA RECTANGULAR

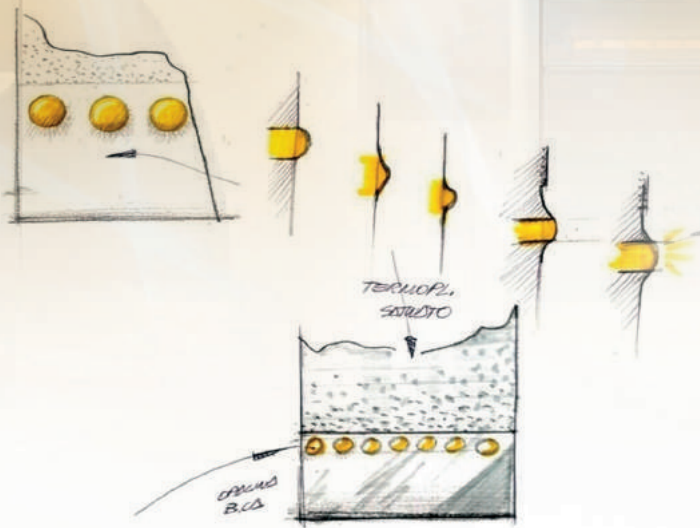

LUZ: UN VALOR QUE UNE

Ilumina los mecanismos, aclimata y ambienta sin hacerse notar. La luz es la esencia del mundo LIVINGLIGHT ahora más que nunca, contribuye a crear una nueva y exclusiva armonía.

LIVING-LIGHT

Una misma serie

Dos diseños de placas: elípticas y rectangulares

Tres acabados para las teclas: blanco, gris tech y negro antracita

Todo perfectamente intercambiable

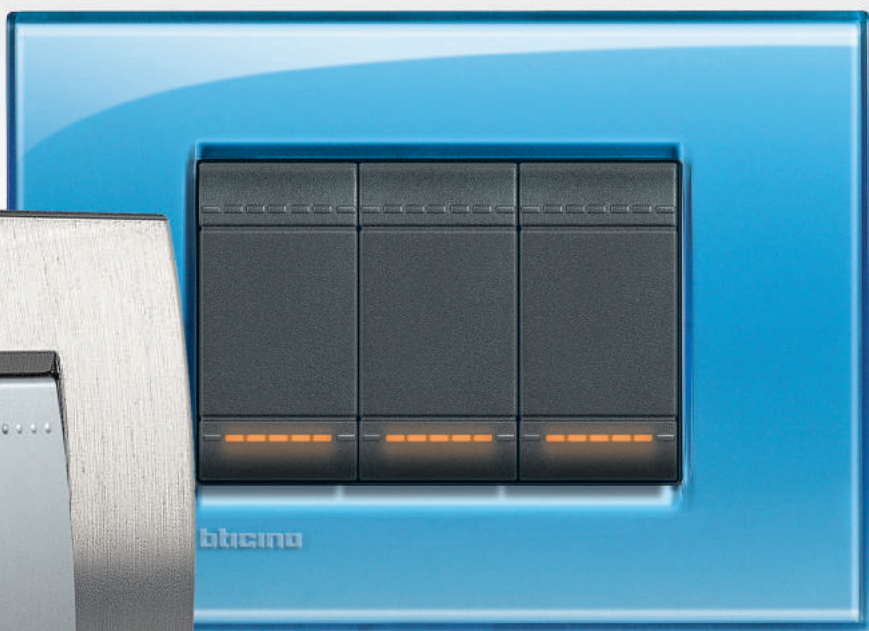

PLACAS RECTANGULARES

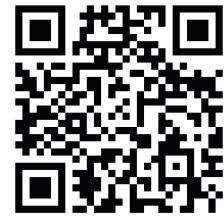

Accese al video
usando su
smartphone



PLACAS ELÍPTICAS

LIVING-LIGHT

Nuevas soluciones tecnológicas y funcionales

Bticino diseña y ofrece nuevas soluciones electromecánicas y electrónicas para sistemas cada día más vanguardistas.

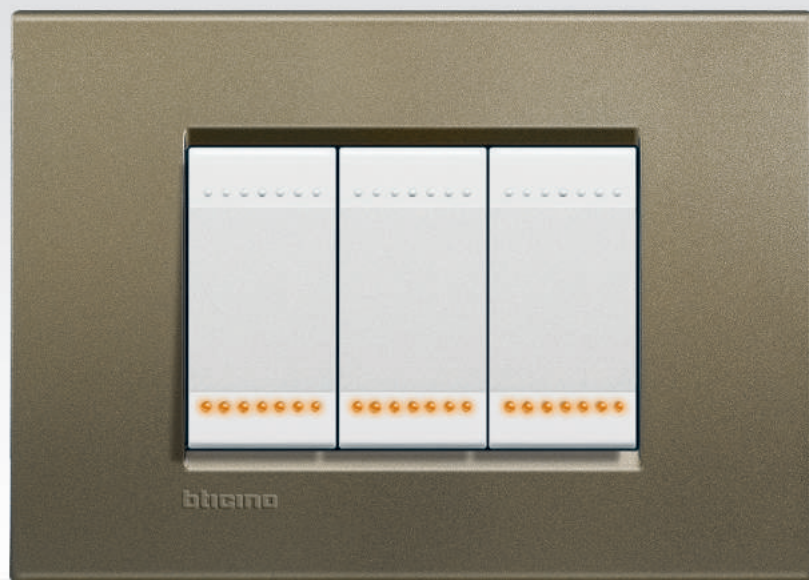

NUEVOS DISPOSITIVOS ELECTROMECÁNICOS

Los nuevos mecanismos, completamente rediseñados, sitúan la calidad, el desempeño y la seguridad de Bticino en los máximos niveles.



NUEVOS DIMMERS

Una oferta completa y actualizada para satisfacer todas las exigencias de cargas y potencias controladas. Aptos para todos los tipos de lámparas, incluyendo de leds o ahorradoras.



SISTEMA INALÁMBRICO DE AUTOMATIZACIÓN

La nueva solución le permite iniciar su proyecto de Casa Inteligente sin romper paredes, ideal para remodelaciones, ampliaciones o nuevos proyectos.



SISTEMA DE CASA INTELIGENTE MY HOME

La solución más completa en confort y seguridad que además contribuye en el ahorro energético con los sistemas de iluminación, termorregulación, difusión sonora y sistema de alarmas.



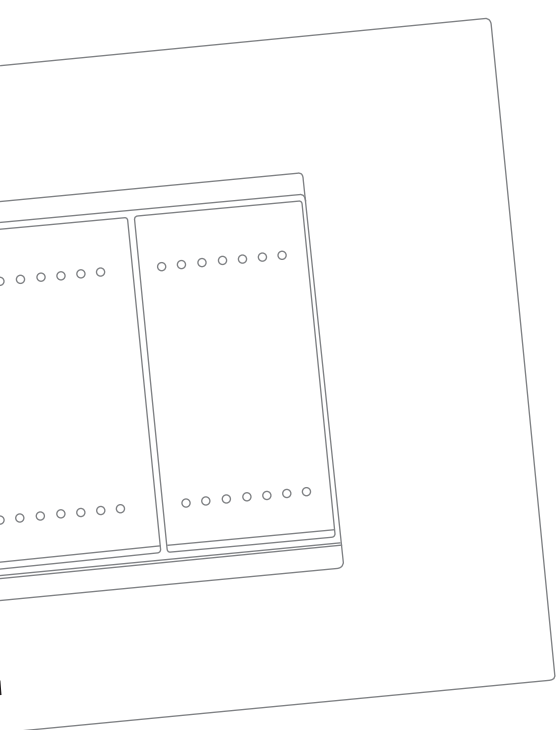

CARACTERÍSTICAS GENERALES

LIVINGLIGHT: el valor del diseño

Placas elípticas

Placas rectangulares

El diseño de los mecanismos

Investigación e innovación

Nueva generación de dispositivos electromecánicos

Eficiencia energética

Nuevos dimmers

Libertad sin cables

Automatización My Home

En el hotel como en casa

Tecnología y flexibilidad en la oficina

Nuevas tomas de audio/video

Soluciones de instalación



CATÁLOGO

Mecanismos

Instalación y gama de acabado

8

10

12

14

16

18

19

20

22

24

26

29

31

41

51

DATOS DIMENSIONALES

PLACAS ELÍPTICAS

Libertad de elegir su estilo

La gama de placas elípticas se amplía con infinitas posibilidades de nuevos acabados, materiales y soluciones cromáticas, para obtener la combinación más acorde a las exigencias personales.



Placa TWIN, Sky

Dos elementos de color diferente, perfectamente fundidos, para obtener combinaciones cromáticas con carácter.



Placa CLASSY, Tight

Elegante solución en tres colores sofisticados.



Placa BRILLANTE, Sunset

Para un efecto extra-brillante en tres colores intermedios.



Placa NATURALIA, Marrakesh

Efecto mate y táctil para una perfecta combinación con los materiales de construcción y decoración actuales.

**Placa NEUTROS, Tech**

Perfecta sintonía cromática entre placa y mecanismo.

**Placa ESENCIAS,
Roble oscuro**

La belleza natural de la madera interpretada con estilo.

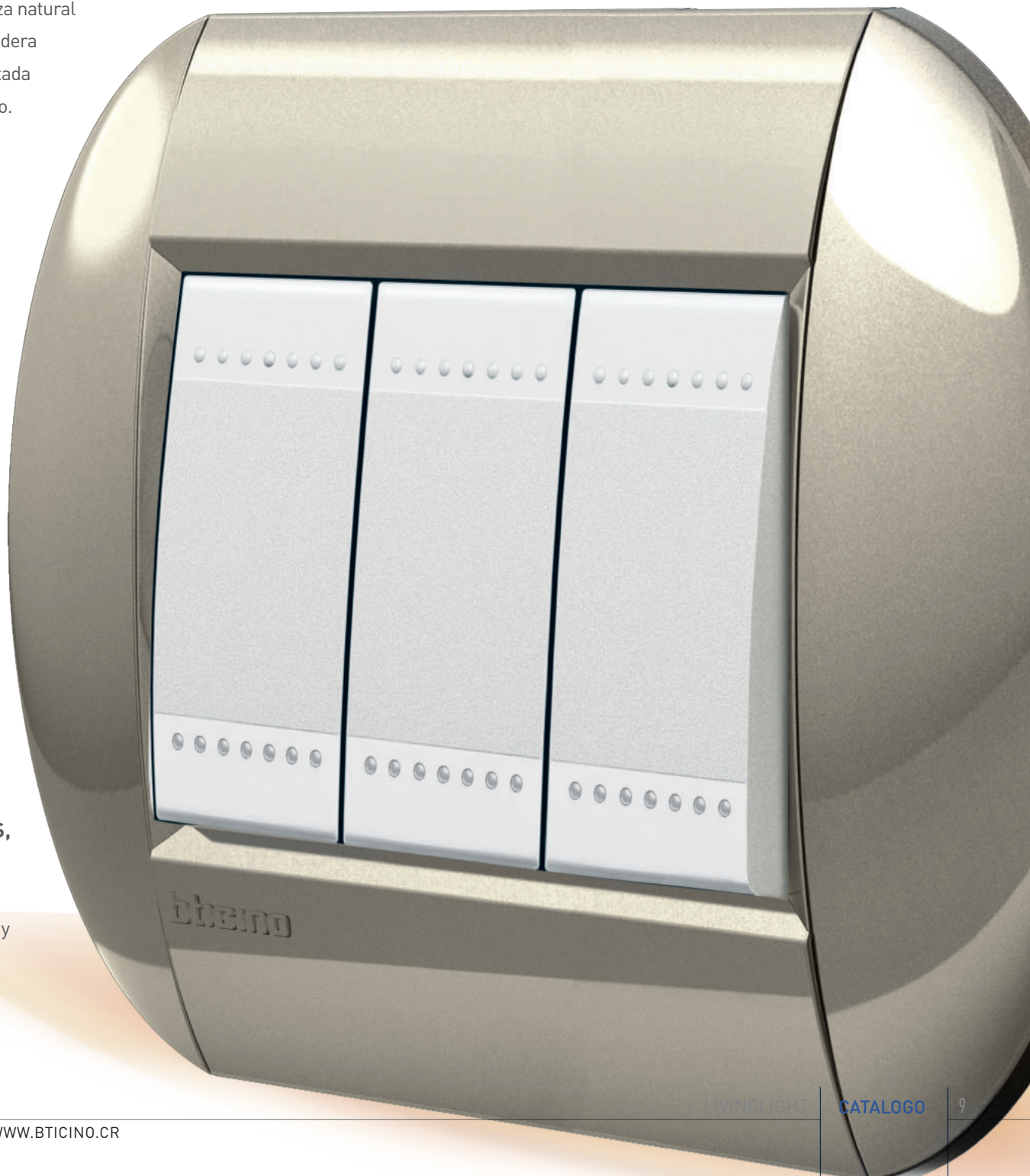
**Placa METALES,
Titanio**

Acabados preciosos y de valor.

PLACAS RECTANGULARES

Un clásico renovado con un diseño atemporal

➤ Solamente los grandes clásicos saben renovarse sin alterar su estilo único a lo largo del tiempo.

Así son las placas rectangulares LIVINGLIGHT: eternos clásicos acordes con el diseño más contemporáneo, que aportan soluciones con estilo y funcionales.



Placa ESENCIAS, Bambú

Diseño y naturaleza se dan cita en la elección de la madera: bambú, cerezo americano y nogal.



Placa KRISTALL, Fumé

Un ejemplo de elegancia y éxito que, a partir de ahora, puede combinarse con todos los mecanismos.



Placa DEEP, Naranja

Matices fascinantes con colores brillantes, obtenidos a partir de tratamientos plásticos de alto nivel.



Placa NEUTROS, Blanco

Sintonía cromática perfecta entre placa y mecanismo.

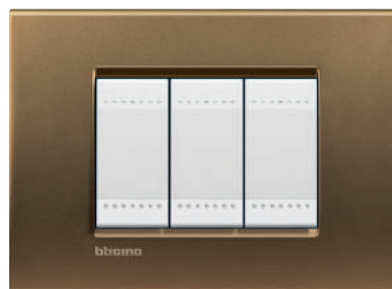

Placa METALES, Bronce

Los reflejos de los materiales reinterpretados según las tendencias de la decoración contemporánea.



Placa NATURALIA, Acero pulido

Texturas inspiradas en la sencillez de los materiales de construcción.

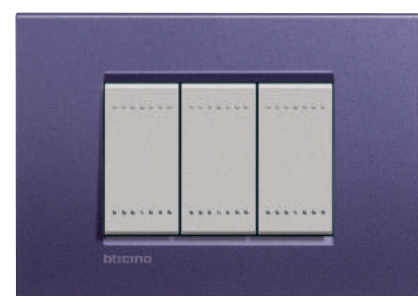

Placa SILK, Club

Texturas sedosas para un tacto agradable e inédito, con suaves reflejos y nuevos cromatismos.

EL DISEÑO DE LOS MECANISMOS

La tecnología encuentra el estilo

➤ Los nuevos mecanismos LIVINGLIGHT, elegantes y funcionales, se renuevan. Los nuevos acabados, la iluminación led en todos los modelos y el nuevo mecanismo, contribuyen a dar vida a soluciones que responden con estilo a todas las exigencias. La estética es perfecta y las formas más prácticas y ergonómicas.



CUBRETECLA TECH

Mismo estilo que la tecla blanca, en color gris Tech para conseguir una estética con aire tecnológico..

MECANISMOS BASCULANTES: CONTINUIDAD Y RENOVACIÓN

Estética y rendimientos mejorados para conseguir la máxima comodidad y funcionalidad.

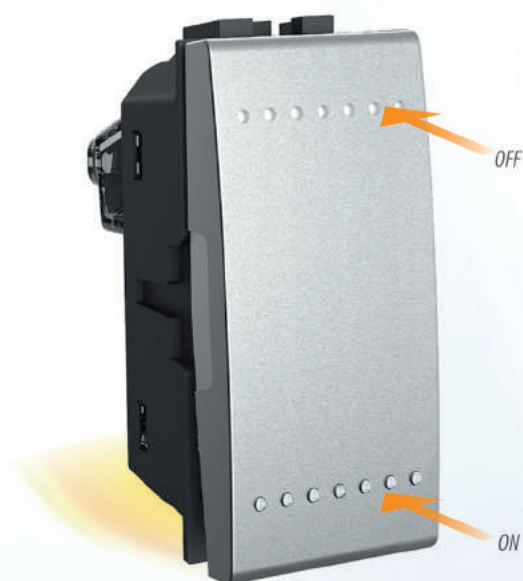



CUBRETECLA BLANCA
Más agradable al tacto gracias al satiado extrafino con efecto seda. El punto de accionamiento permanece LIMPIO con una estética perfecta.

CUBRETECLA NEGRO ANTRACITA

Una textura satinada continua para un resultado sencillo y elegante.

LUZ LED
En toda la línea



La luz, presente en todos los mecanismos, de elegante color ámbar con un efecto fascinante y cálido. La tecnología LED ofrece consumos muy reducidos desde el enfoque Bticino de ahorro energético.



INVESTIGACIÓN E INNOVACIÓN

Confiable, seguro y ergonómico: pruebas severas para un producto insuperable

La capacidad de diseño de Bticino se materializa en soluciones técnicas sin igual, todas patentadas, que permiten realizar productos insuperables en términos de confiabilidad, seguridad y ergonomía. Los productos LIVINGLIGHT superan con creces las pruebas químicas, de mecanismos, eléctricas y térmicas más severas.

CONFIABILIDAD Y SEGURIDAD

Para garantizar un producto duradero y totalmente seguro, los nuevos mecanismos LIVINGLIGHT se someten a pruebas muy superiores a las contempladas por la norma vigente:

- **100,000** accionamientos con carga estándar en lugar de 40,000.
- **Prueba en sobrecarga** sin síntomas de desgaste ni de soldadura de los contactos.



**CONFIABLE
Y SEGURO**



NUEVA GENERACIÓN DE DISPOSITIVOS ELECTROMECAÑICOS

Totalmente rediseñados para obtener un desempeño superior

La investigación Bticino da soluciones innovadoras para una nueva generación de dispositivos electromecánicos, con características excepcionales y obtenidas con procesos de fabricación ECOSOSTENIBLES:

- Reducción de las materias primas utilizadas.
- Reducción de los consumos energéticos.

EL NUEVO MOTOR DEL MECANISMO, MÁS PRECISO Y CON DESEMPEÑO SUPERIOR

Nuevos sistemas de retención de los cables para conseguir una mayor fijación mecánica.

- Nuevo sistema de contacto patentado, con movimiento mecánico y precisión absoluta.
- Nuevo revestimiento monobloque más resistente.

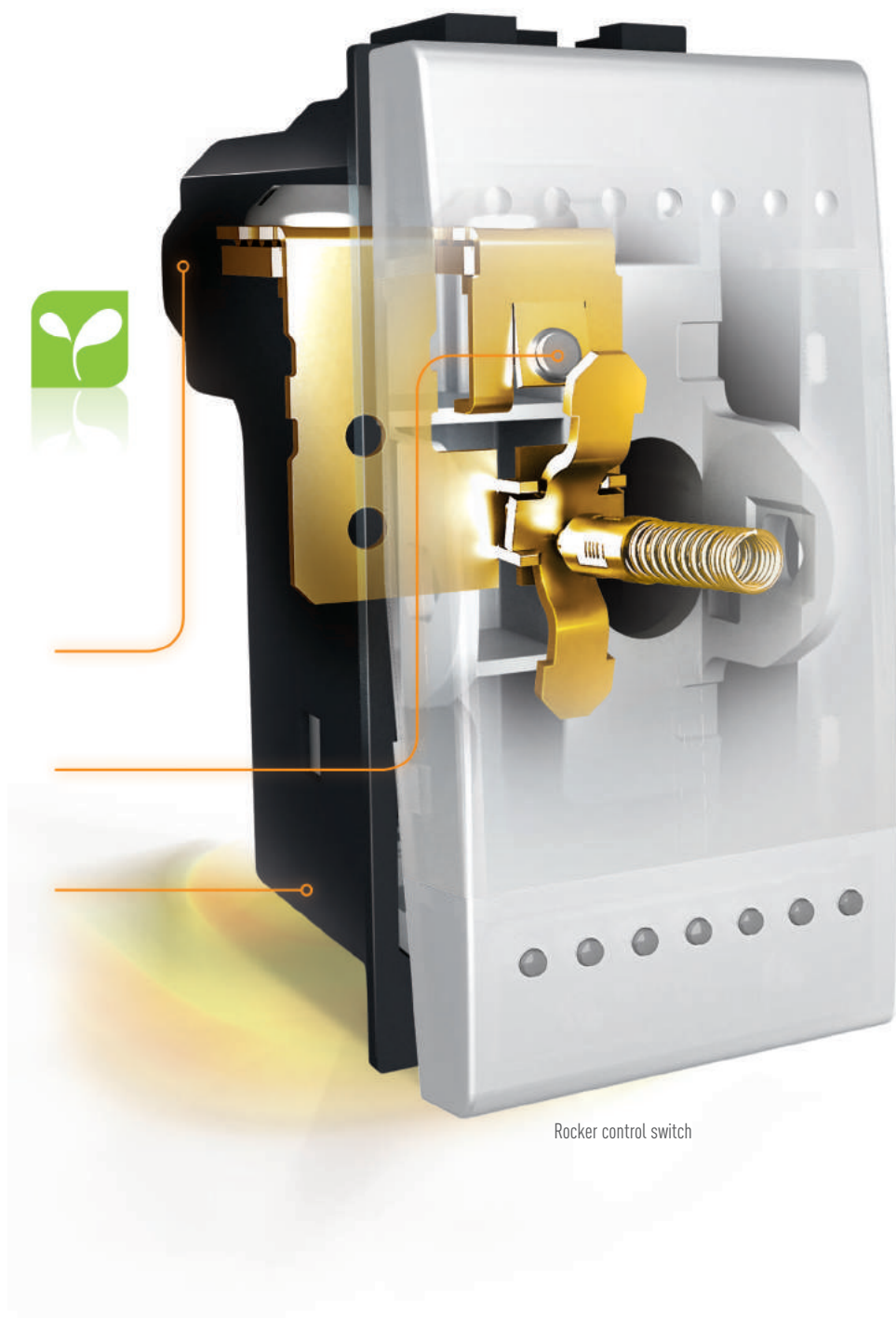

Seguridad en su hogar

TOMACORRIENTES CON TAMPER RESISTANT

ALVÉOLOS PROTEGIDOS (TR)

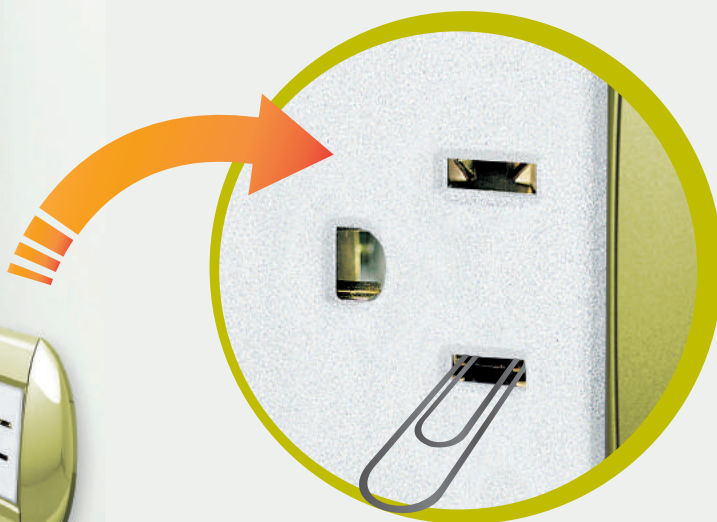

EVITA EL INGRESO DE OBJETOS EXTRAÑOS



Su escudo interno evita el contacto con la corriente eléctrica, poniendo una barrera ante cualquier objeto que no sea un tomacorriente.



Disponible en nuestras líneas

LIVING-LIGHT MATIX
MODUS STYLE

EFICIENCIA ENERGÉTICA

La innovación Bticino a favor del respeto por el medio ambiente

Respetar el medio ambiente y las nuevas normativas sobre la certificación energética de los

edificios, con un ahorro de energía pero sin renunciar al confort que ofrece la tecnología, hoy es posible.

Bticino propone soluciones para un control ECO - inteligente de la iluminación y para el control de los consumos domésticos de energía.

GREEN SWITCH: ILUMINAR SOLO SI ES NECESARIO

Green Switch, el interruptor ecológico Bticino, es la solución inteligente y de vanguardia para la iluminación en el ámbito residencial y comercial sin gastos innecesarios. El usuario enciende la luz y cuando no queda nadie en la habitación se apaga automáticamente.



Green Switch con doble tecnología, infrarojo y ultrasónico



Green Switch de tecnología infrarojo



HASTA EL 30% DE AHORRO

SEGUN LA NORMATIVA EN15193

CARACTERÍSTICAS	Alimentación 100 - 240 V	Tecnología del sensor	Modo de operación	Usos
GREEN SWITCH		Tecnología DUAL: Infrarrojos (PIR) + Ultrasónico	 MODO ECO	Oficinas
		Infrarrojo (PIR)	 MODO AUTO	En casas: (vestibulo, escaleras, alacenas, cocheras, etc)
				Pasillos
				Baños

NOTA:



MODO ECO

En función de la presencia de personas y del nivel de iluminación elegido el encendido de la carga es manual y luego el sensor apaga automáticamente la carga.



MODO AUTO

En función de la presencia de personas y del nivel de iluminación elegido el sensor automáticamente enciende y apaga la carga.

NUEVOS DIMMERS

Control de todo tipo de cargas

La respuesta a las necesidades actuales del mercado llegan de la mano con los nuevos dimmers Bticino:

- **Cargas controladas** - una oferta en sintonía con la evolución de las lámparas actuales.
- **Potencias** - reducción de la potencia mínima controlada para optimizar el uso con las nuevas lámparas de mayor eficiencia.
- **Extrema flexibilidad** - control de diferentes tipos de carga con el mismo dimmer.

Tres tipos de dimmers

Una amplia selección de dimmers de empotrar en versiones con perilla rotativa o pulsante, disponibles en 1 ó 2 módulos.

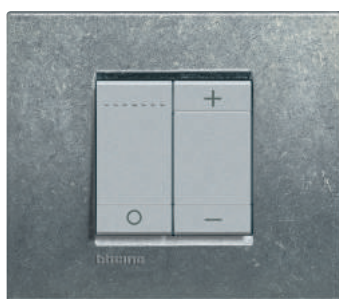

DIMMER UNIVERSAL

Un nuevo dimmer diseñado para el control de lámparas convencionales, nuevas lámparas halógenas de ahorro energético y halógenas con o sin transformador (control de iluminación a Led).

Ofrece la posibilidad de preprogramar niveles diferentes de luminosidad.



DIMMER RESISTIVO

Un clásico movimiento rotativo, con selector ergonómico, para la mejor regulación posible.



DIMMER PULSANTE

Para encender, apagar y regular el nivel de la luminosidad con el mismo movimiento.

Nota: La lámpara debe tener la capacidad de ser dimmeable.

AUTOMATIZACIÓN MY HOME - SISTEMA ALÁMBRICO BUS SCS

Lo mejor de la tecnología digital con LIVINGLIGHT

INSTALACIONES ELÉCTRICAS AVANZADAS

MY HOME es el sistema de automatización de Bticino de alta tecnología, para diseñar

las instalaciones eléctricas más avanzadas con confort, seguridad, ahorro energético, comunicación audio/video y control local o remoto.

UN SISTEMA ABIERTO

MY HOME permite la integración de los productos de otras marcas y la comunicación con el mundo exterior mediante el protocolo de comunicación OPEN.



AHORRO ENERGÉTICO

- Termorregulación.
- Administración de cargas y contactos.
- Green Switch

SEGURIDAD

- Antirrobo.
- Alarmas técnicas.
- Videocontrol.

CONFORT

- Creación de escenas personalizadas para controlar varias funciones como temperatura, iluminación, persianas, etc.
- Automatización de luces.
- Control de persianas motorizadas.
- Difusión sonora.



**CONTROL LOCAL E
INTEGRACIÓN**

- Controle desde un solo lugar la iluminación, persianas, música, temperatura y sus escenas programadas.

CONTROL VÍA REMOTA

- Controle todas las funciones de su automatización desde su computadora, smartphone o tablet.

EN EL HOTEL COMO EN CASA

Una oferta completa para una instalación de vanguardia también en la habitación de hotel

➤ Máxima atención a las necesidades de los clientes en cuanto a:

- Servicios disponibles.
- Confort.
- Facilidad de uso de productos y funciones.

La oferta que Bticino ofrece para los hoteles, se ha pensado para que la estancia del huésped en la habitación sea más agradable.



Tarjetero para alimentación (electricidad ON)

PARA SENTIRSE CÓMODO INMEDIATAMENTE

La presencia de un tarjetero en la habitación invita al huésped a interactuar con los servicios de la habitación.



Control de ventilador para regular la velocidad



Tomacorriente para rasuradora eléctrica (bi-voltaje)



UNA ATMÓSFERA PERFECTA EN UN MOVIMIENTO

Con la centralita de escenarios MY HOME al lado de la cama, un solo movimiento es suficiente para elegir la atmósfera perfecta mediante la regulación de luz, temperatura, persianas o música.



Centralita de escenarios MY HOME



CONEXIÓN, ENTRETENIMIENTO Y MULTIMEDIA

Una serie de dispositivos dedicados a las conexiones de audio/video permiten disfrutar de actividades de ocio y entretenimiento.



Bases HDMI y USB para la transmisión de datos. El USB también puede ser instalado como tomacorriente, para cargar dispositivos electrónicos como cámaras, smartphone o tablets.

TECNOLOGÍA Y FLEXIBILIDAD EN LA OFICINA

Toda la red al alcance de su mano: distribución eléctrica, cableado estructurado de datos y control de las señales de audio/video

MÁXIMA INTEGRACIÓN

LIVINGLIGHT se instala en todas las soluciones de puestos de trabajo.



Puesto de trabajo



Portamecanismos de sobremesa



Conector RJ45



Control para pantalla de proyector

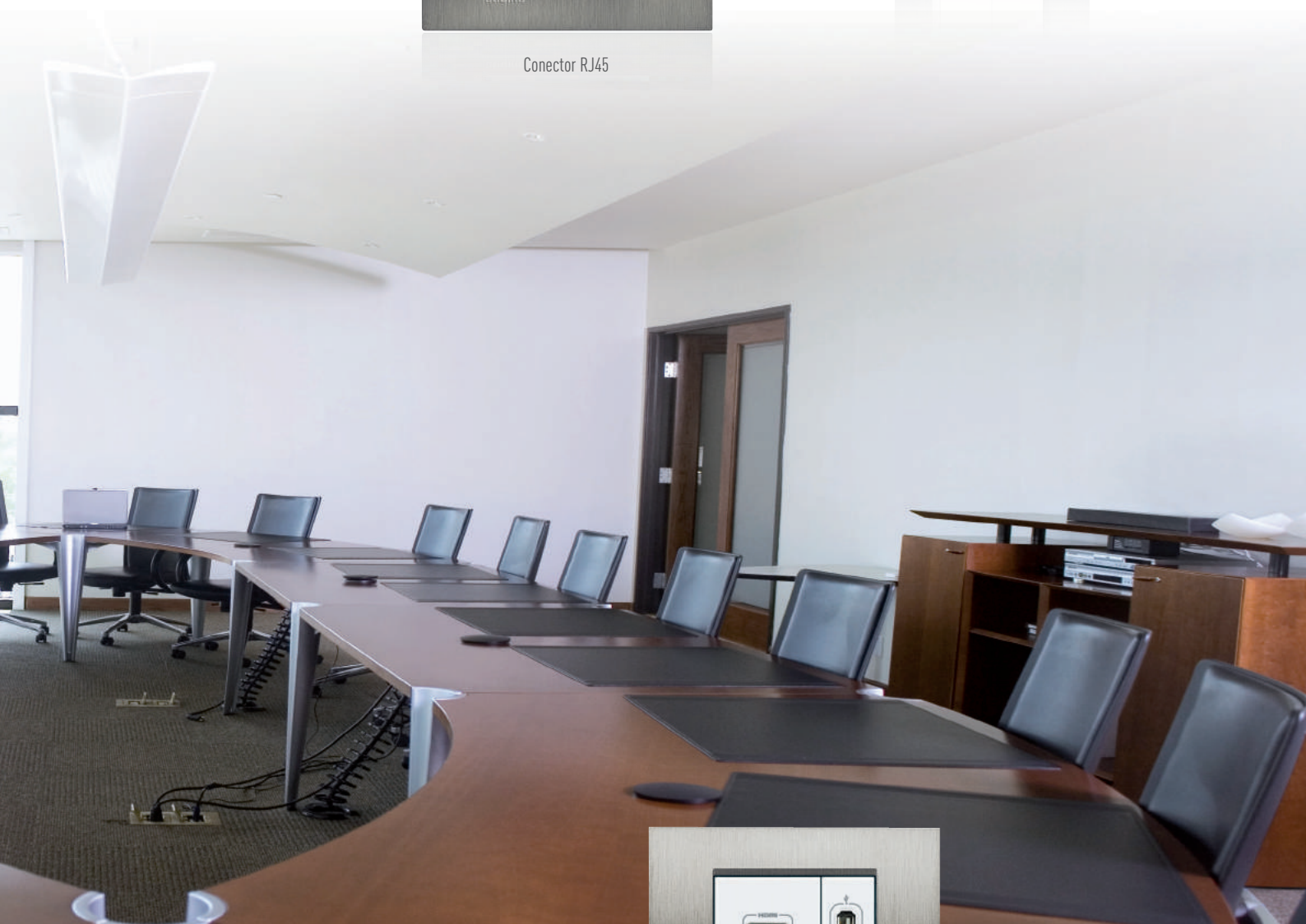

Tomas de audio y video para transmisión de datos.

SATISFACER TODAS LAS EXIGENCIAS DE CONECTIVIDAD

Una oficina inteligente y funcional con todos los sistemas en perfecta armonía: Sistema de cableado estructurado, distribución de datos y señales de audio/video, extensión inalámbrica de redes de datos mediante puntos de acceso Wi-Fi y cajas de piso.

NUEVAS TOMAS DE AUDIO Y VIDEO

Interactuar con los gadgets ahora es más cómodo y accesible



Toma y conector USB

TOMA USB

La entrada USB tiene dos aplicaciones:

1. Conector USB para transmisión de datos, conecte por ejemplo su cámara digital a la pantalla de TV desde esta toma y olvídense de los cables que cruzan la habitación.
2. Toma USB de corriente: ideal para recargar sus dispositivos móviles como teléfonos, tablets o cámaras digitales.



RCA video outlet and 3.5mm audio jack connector

TOMAS DE AUDIO Y VIDEO LIVINGLIGHT

La nueva gama incluye una serie de conectores específicos para la distribución de señales de audio y video y para la conexión de dispositivos como computadoras, lectores de CD, sistemas estéreo, etc.



Toma de video con conector HD15 (VGA)



Toma de audio y video con conector HDMI



Toma USB



Toma de audio con conector RCA

SOLUCIONES DE INSTALACIÓN

LIVINGLIGHT ofrece soluciones de instalación idóneas para todas las exigencias y asocia funciones y estética en todas las condiciones.

INSTALACIÓN SUPERFICIAL

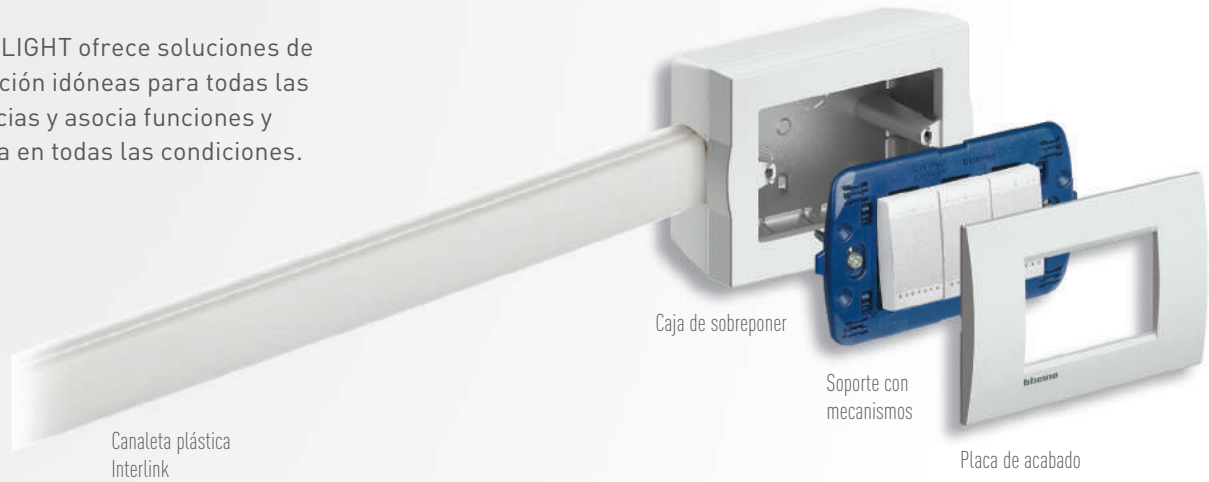

INSTALACIÓN EMPOTRADA EN PAREDES

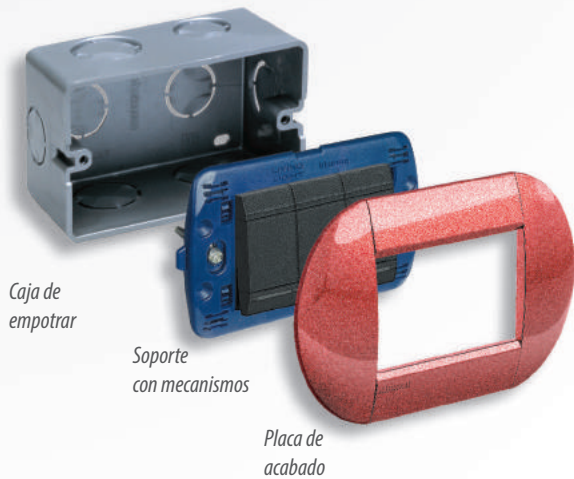

INSTALACIÓN EN INTEMPERIES





CATÁLOGO MECANISMOS

Dispositivos de comando base _____	30
Luz piloto tipo LED _____	30
Cubreteclas para mecanismos de mando _____	31
Otros mecanismos de mando _____	32
Dimmers y control de ventilador _____	33
Green Switch y mecanismos de mando electrónicos _____	34
Cronotermostato _____	35
Detectores de gas _____	35
Mecanismos de señalización acústica _____	35
Mecanismos de señalización luminosa _____	35
Tomacorrientes _____	36
Tomas de audio/video _____	36
Tomacorrientes especiales _____	36
Tomas de voz y datos _____	37
Placas _____	38

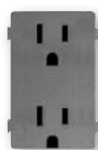
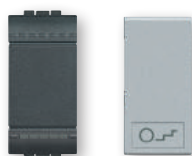

DISPOSITIVOS DE COMANDO BASE

CUBRETECLAS DE 1 FUNCIÓN

		DEVICES	
		1 Module	
Descripción		Item	
INTERRUPTOR SENCILLO 1P 16 AX 127-277 Vca	○	L4001/0	
INTERRUPTOR 3 VÍAS 1P 16 AX 127-277 Vca	○	L4003/0	
INTERRUPTOR 4 VÍAS 1P 16 AX 127-277 Vca (Incluye cubretecla)	□	N4004N	
	■	NT4004N	
	■	L4004N	
PULSADOR 1P (NO) 10 AX 127-250 Vca	○	L4005/0	

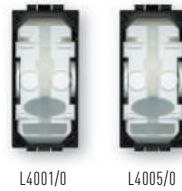

Note: El interruptor sin cubretecla se debe completar con cubreteclas de 1, 2 ó 3 módulos con o sin simbología. También los interruptores completos se pueden complementar con cubreteclas.

LUZ PILOTO A LED

Artículo	LED	
○ LN4742V127		Lámpara LED para mecanismos basculantes 127 V, ámbar.
○ LN4742V127T		Lámpara LED blanco para indicadores luminosos de señalización 127 V, verde



LN4742V127

CONEXIÓN LED PARA RETROILUMINACIÓN DE LOS MECANISMOS

Nota: para la conexión de los leds a 127 Vca para retroiluminación de mecanismos de accionamiento: en el caso de empleo del LED para localización de dicho mecanismo, se ha de considerar que las lámparas electrónicas de ahorro energético o las fluorescentes no permiten la conexión del LED en serie con la carga. Por consiguiente, es necesario situar cerca del mecanismo también el conductor de neutro y conectar el LED directamente entre fase y neutro que lo mantendrán permanentemente encendido.

EJEMPLOS DE CONEXIÓN DE LUZ PILOTO LED EN INTERRUPTOR

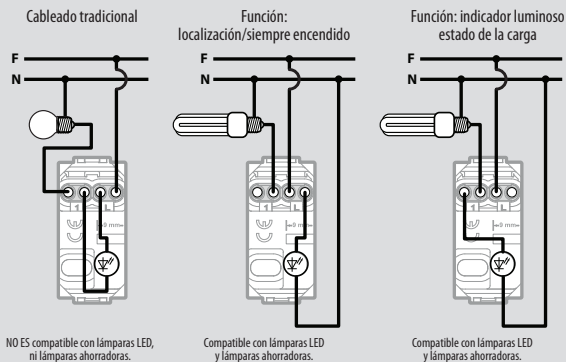

TENSIÓN NOMINAL 127 V~ CORRIENTE NOMINAL 220 mA

CUBRETECLAS PARA MECANISMOS DE MANDO

CUBRETECLAS DE 1 FUNCIÓN

		CUBRETECLAS NEUTRAS ILUMINABLES		
		1 Módulo	1 Módulos	1 Módulos
Descripción		Artículo	Artículo	Artículo
CUBRETECLA NEUTRA ILUMINABLE EN LA PARTE INFERIOR	<input type="checkbox"/>	N4915N	N4915M2N	N4915M3N
	<input type="checkbox"/>	NT4915N	NT4915M2N	NT4915M3N
	<input type="checkbox"/>	L4915N	L4915M2N	L4915M3N

Nota: estas cubreteclas se pueden instalar en sustitución de las cubreteclas originales en los mecanismos de mando basculantes con o sin cubretecla incluido.



N4915N NT4915N L4915N

		CUBRETECLAS CON LENTE Y SÍMBOLO ILUMINABLE	
		1 Modulo	2 Modulos
Descripción		Artículo	Artículo
CUBRETECLA CON SÍMBOLO LUZ	<input type="checkbox"/>	N4915AN	N4915M2AN
	<input type="checkbox"/>	NT4915AN	NT4915M2AN
	<input type="checkbox"/>	L4915AN	L4915M2AN
CUBRETECLA CON SÍMBOLO LUZ ESCALERAS	<input type="checkbox"/>	N4915BN	N4915M2BN
	<input type="checkbox"/>	NT4915BN	NT4915M2BN
	<input type="checkbox"/>	L4915BN	L4915M2BN
CUBRETECLA CON SÍMBOLO TIMBRE	<input type="checkbox"/>	N4915DN	N4915M2DN
	<input type="checkbox"/>	NT4915DN	NT4915M2DN
	<input type="checkbox"/>	L4915DN	L4915M2DN
CUBRETECLA CON SÍMBOLO DIMMER	<input type="checkbox"/>		N4915M2ADN
	<input type="checkbox"/>		NT4915M2ADN
	<input type="checkbox"/>		L4915M2ADN

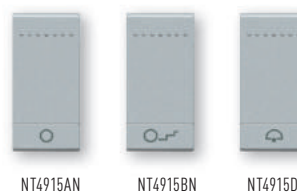

NT4915AN NT4915BN NT4915DN



NT4915M2ADN

Nota: estas cubreteclas se pueden instalar en sustitución de las cubreteclas originales en los mecanismos de mando basculantes.

OTROS MECANISMOS DE MANDO



Artículo INTERRUPTORES BIPOLARES 16 AX 127/250V

- N4002N
- NT4002N
- L4002N



Interruptor 2 P.

- N4012
- NT4012
- L4012



Interruptor 2 P de llave - la llave se extrae en posición ON y OFF.

CONMUTADOR 16 A 127/250 V

- N4027
- NT4027
- L4027



Conmutador con doble tecla 1-0-2 para el control de motores con 2 sentidos de giro

CONMUTADOR SELECTOR

- N4016
- NT4016
- L4016



De 4 posiciones para controlar fan-coils, ventiladores, etc, 3A 250Vac.

Artículo INTERRUPTOR DE TARJETA

- LN4549



Interruptor de tarjeta - ranura iluminada con lámpara incorporada - apagado retardado 30 segundos aproximadamente alimentación 127 V, 2 A --2 módulos -completar con placa frontal con la estética elegidase recomienda el uso de un relevador que la bobina no consuma más de 2A para la alimentación general de la habitación.

PLACA FRONTAL PARA INTERRUPTOR DE TARJETA

- N4551
- NT4551
- L4551



Placa frontal para interruptor de tarjeta.

TOMACORRIENTE PARA RASURADORA

- N4177/127
- L4177/127



Base máquina de afeitar con transformador de aislamiento - tensión de entrada 127 Vca 50/60 Hz - tensión de salida 115/230 Vca 20 VA.

NOTA: AX = corriente para lámparas de incandescencia y fluorescentes

Dispositivo de color **blanco** Dispositivo de color **gris tech** Dispositivo de color **negro antracita** Artículo neutro

DIMMERS Y CONTROL DE VENTILADOR

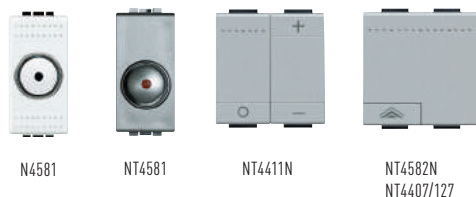

Artículo

DIMMER CON MANDO GIRATORIO

- N4581
- NT4581
- L4581



Dimmer resistivo para lámparas incandescentes, mando con perilla rotativa para cargas resistivas 50/500 W.

Artículo

DIMMERS PULSANTES Y CONTROL DE

- N4411N
- NT4411N
- L4411N



Dimmer universal para cualquier tipo de carga con pulsador ON-OFF y pulsadores para regulación + y -. 127V, 3W-200W; 3VA-

- N4582N
- NT4582N
- L4582N



Dimmer pulsante – tecnología TRIAC/IGBT resistivo/inductivo 50-450W, 50-300Va
- función anti-deslumbramiento SOFT START y SOFT STOP
- con fusible incorporado - 2 módulos.

- N4582N
- NT4582N
- L4582N



Dimmer for electronic transformer. 60-250VA, 127 AC, 2 modules.

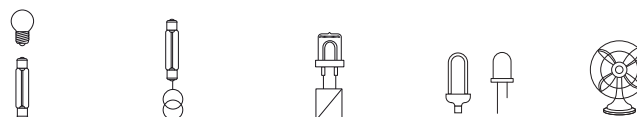

CARGAS

Artículo	Tipo	Alimentación	Frecuencia	Lámparas incandescentes y ahorro energético halógenas	Lámparas halógenas con transformador ferromagnético	Lámparas halógenas con transformador Electrónico	Lámpara Fluorescente compacta (ahorradora) y Led	Ventilador
N4582N	Resistivo	110/127V	50-60 Hz	50-450 W	50-300 VA			
NT4582N	Inductivo							
L4582N								
N4581	Resistivo	127V	60Hz	50-500 W				
NT4581								
L4581								
N4411N	Resistivo	110/127V	50-60HZ	3-200 W	3-200 VA	3-200 VA	3-37 VA	
NT4411N	Inductivo							
L4411N	Capacitivo							

Nota: Las nuevas lámparas a LED o del tipo ahorradoras deben ser dimmeables.

NOTA: Dispositivo de color **blanco** Dispositivo de color **gris tech** Dispositivo de color **negro antracita**

GREEN SWITCH Y MECANISMOS DE MANDO ELECTRÓNICOS



L4433N



N4434N



BMS04001



BMS04003



L4432/127

Artículo



GREEN SWITCH

- N4433N
- NT4433N
- L4433N



Green Switch: interruptor con sensor de presencia mediante la combinación de rayos infrarrojos pasivos y ultrasónicos y sensor de luminosidad. Encendido manual de la luz con el pulsador frontal y apagado automático dependiendo del nivel de luminosidad y de la presencia. Temporización para retardo apagado y umbral del sensor de luminosidad configurables con mando de configuración a distancia bidireccional BMS4001 - alimentación 100 - 240 V - salida con relé 2,5 A - 2 módulos.

- N4434N
- NT4434N
- L4434N



Green Switch: interruptor con sensor de presencia de rayos infrarrojos pasivos y sensor de luminosidad. Encendido manual de la luz con el pulsador frontal y apagado automático dependiendo del nivel de luminosidad y de la presencia. Temporización para retardo apagado y umbral del sensor de luminosidad configurables mediante perillas incluidas o con mando de configuración a distancia bidireccional BMS04001 Alimentación 100 - 240 V - salida con relé 2,5 A - 2 módulos..

- BMS04001



Mando de configuración a distancia IR bidireccional para la selección de parámetros del sensor N/NT / L4434N-N/NT/L4433N. El dispositivo tiene una pantalla de visualización y permite adquirir valores actualmente configurados y la modificación de los principales parámetros: nivel de luminosidad, tiempo de retardo en apagado, modo de funcionamiento y sensibilidad.

- BMS04003



Mando de configuración a distancia IR para la selección de parámetro del sensor N/NT/L4434N y N/NT/L4433N. El dispositivo envía valores de configuración y modificación de los principales parámetros : nivel de luminosidad, tiempo de retardado en apagado, modo de funcionamiento y sensibilidad.

Artículo

INTERRUPTORES DE INFRARROJOS PASIVOS

- N4432 /127
- NT4432 /127
- L4432 /127



Interruptor con sensor de presencia de rayos infrarrojos pasivos, temporización para retardo de apagado regulable de 30 segundos a 10 minutos, con selector AUTO-ON-OFF, Alimentación 127 V, salida relé 6A resistivo/ 2A inductivo - 2 módulos.

GREEN SWITCH - CARACTERÍSTICAS

	N4433N NT4433N L4433N	N4434N NT4434N L4434N
Voltaje	100-240 V~	
Frecuencia	50/60 Hz	
Capacidad de bornes	2 x 2,5 mm ²	
Temperatura de operación	(-5) - (+45) °C	
Rango fotocelda	300 lux	
Tiempo de retardo	15 minutos	
Área de cobertura	45 m ²	
Cargas resistivas	1000 W - 110 V~ - 8.5 A	20 - 200 W 110 V~ 0.2 - 1.7 A
Carga inductiva con transformador termomagnético	500 VA - 110 V~ - 4.3 A	20 - 200 VA 110 V~ 0.2 - 1.7 A
Lámpara fluorescente	5x (2x36 W) - 110 V~ - 4.3 A	
Lámpara fluorescente compacta	250 VA - 110 V~ - 2.1 A	
Carga inductiva con transformador electrónico	500 VA - 110 V~ - 4.3 A	20 - 200 VA 110 V 0.2 - 1.7 A
LED	250 VA - 110 V~ - 2.1 A	

CRNOTERMOSTATO



N4451

Artículo

CRNOTERMOSTATO

- N4451
- NT4451
- L4451



Cronotermostato de empotrar diario/semanal para calefacción y aire acondicionado. Tres temperaturas seleccionables en las 24 h - Funcionamiento auto - manual - vacaciones - antihielo. Pantalla retroiluminada - alimentación con pilas: 2x 1,5 V.

MECANISMOS DE SEÑALIZACIÓN ACÚSTICA



N4356/127



L4356/127

Artículo

ZUMBADOR

- N4356/127
- L4356/127



Zumbador 127Vca

DETECTORES DE GAS



NT4511/2



NT4520



L4525/12NO

Artículo

DETECTORES DE GAS

- N4512/12
- NT4512/12
- L4512/12



Detector de gas LPG con señalización óptica y acústica de alarma - autodiagnóstico - predispuesto para el accionamiento de repetidores de señal - alimentación 12 Vca/cc - 2 módulos.

REPETIDOR DE SEÑAL

- N4520
- NT4520
- L4520



Repetidor de señal para detectores de gas - señalización óptica y acústica - salida con relé de 1 contacto en conmutación 6 A resistivos 2 A inductivos - para accionamiento electroválvula de gas de rearme manual - 2 módulos.

GAS ELECTRO VALVE

- L4525/12NO



Electrovalvula gas normalmente abierta - rearme manual - alimentación 12 V - potencia consumida 3 VA - consumo en reposo nula - presión máx. 500 mbares - grado de protección IP65 - temperatura de funcionamiento - 15 + 60 °C - bases roscadas 3/4" y reducciones en dotación 1/2".

GAS DETECTION KITS

- N4511/12P
- NT4511/12P
- L4511/12P

Kit de detector de gas LP compuesto de sensor de gas, repartidor de señal y electroválvula.

MECANISMOS DE SEÑALIZACIÓN LUMINOSA



L4371V



N4371R



L4374V12V24

Artículo

LÁMPARA DE SEÑALIZACIÓN

- L4374V12V24



Lámpara de señalización con LED de luz blanca - 12/24 Vca.

INDICADORES LUMINOSOS

- N4371R
- NT4371R
- L4371R



Portalámpara con difusor rojo - para LED
Artículo LN4742V127T.

- N4371V
- NT4371V
- L4371V



Portalámpara con difusor verde - para LED
Artículo LN4742V127T.

TOMACORRIENTES

TOMACORRIENTES AUDIO/VIDEO



Artículos	TOMACORRIENTES 15A 127-277V~
L4129S	Tomacorriente 2P+T. 1 módulos
L4188S	TOMACORRIENTES DUPLEX 15A 127-277V~ Tomacorriente duplex 2P+T. 3 módulos.
L4188	TOMACORRIENTES DUPLEX 15A 127-277V~ Tomacorriente duplex 2P+T, con obturadores (Tamper Resistant). 3 módulos.
<input type="checkbox"/> N4285C1 <input type="checkbox"/> NT4285C1 <input type="checkbox"/> L4285C1	TOMA USB Toma USB, 1,1A.
<input type="checkbox"/> N4285C2 <input type="checkbox"/> NT4285C2 <input type="checkbox"/> L4285C2	Toma doble cargador USB para smartphones and tablets. 5 VCD / 1500 mA
<input type="checkbox"/> N4125S <input type="checkbox"/> NT4125S <input type="checkbox"/> L4125S	16A 127 - 250V~ EURO AMERICAN POWER OUTLETS Tomacorriente euroamericana 2P. 1 .
<input type="checkbox"/> N4185S <input type="checkbox"/> NT4185S <input type="checkbox"/> L4185S	Tomacorriente euroamericana duplex 2P+T. 3 módulos.

Item	TOMACORRIENTE AUDIO/VIDEO
<input type="checkbox"/> N4294 <input type="checkbox"/> NT4294 <input type="checkbox"/> L4294	Speaker connector
<input type="checkbox"/> N4280 <input type="checkbox"/> NT4280 <input type="checkbox"/> L4280	3.5 mm jack connector
<input type="checkbox"/> N4281 <input type="checkbox"/> NT4281 <input type="checkbox"/> L4281	RCA x 2 connector
<input type="checkbox"/> N4282 <input type="checkbox"/> NT4282 <input type="checkbox"/> L4282	HD15 (VGA) connector
<input type="checkbox"/> N4283 <input type="checkbox"/> NT4283 <input type="checkbox"/> L4283	RCA x 3 connector
<input type="checkbox"/> N4284 <input type="checkbox"/> NT4284 <input type="checkbox"/> L4284	HDMI connector
<input type="checkbox"/> N4285 <input type="checkbox"/> NT4285 <input type="checkbox"/> L4285	USB Data transmission connector

Item	CONECTOR COAXIAL TIPO F PARA TV
<input type="checkbox"/> N4269F <input type="checkbox"/> NT4269F <input type="checkbox"/> L4269F	Toma de TV coaxial - 1 módulo

TOMACORRIENTES ESPECIALES

Artículo	TOMACORRIENTE CON PROTECCIÓN POR FALLA A TIERRA
<input type="checkbox"/> N4188GF <input type="checkbox"/> NT4188GF <input type="checkbox"/> L4188GF	Toma de corriente duplex 2P+T con interruptor de circuito por falla a tierra GFCI 15A - 127V~. Con botón de restablecimiento RESET y prueba de TEST. Incluye soporte.
Artículo	TOMACORRIENTES ESPECIALES
<input type="checkbox"/> L4188IG	Tomacorriente duplex 2P+T tierra aislada 15A - 127V~, color naranja.
<input type="checkbox"/> N4188HG	Tomacorriente duplex 2P+T Grado Hospital 15A - 127V~.

NOTA: Dispositivo de color blanco Dispositivo de color gris tech Dispositivo de color negro antracita Artículo neutro Naranja

TOMAS VOZ Y DATOS



N4258/11N L4262C5E
L4262C6
L4262C6A

Artículo		
RJ11 TOMA TELEFÓNICO		
	Tipo de base	Tipo de conexión
<input type="checkbox"/> N4258/11N <input type="checkbox"/> NT4258/11N <input type="checkbox"/> L4258/11N	RJ11	K10

TOMAS PARA DATOS RJ45

Bases RJ 45 de transmisión de datos / teléfono. Diseñado especialmente para la transmisión de datos y telefonía.		
	Categoría	Tipo de conexión
<input type="checkbox"/> N4262C5E <input type="checkbox"/> NT4262C5E <input type="checkbox"/> L4262C5E	5E UTP	SIN HERRAMIENTAS IDC
<input type="checkbox"/> N4262C6 <input type="checkbox"/> NT4262C6 <input type="checkbox"/> L4262C6	6 UTP	SIN HERRAMIENTAS IDC
<input type="checkbox"/> N4262C6S <input type="checkbox"/> NT4262C6S <input type="checkbox"/> L4262C6S	6 STP	SIN HERRAMIENTAS IDC
<input type="checkbox"/> N4262C6A <input type="checkbox"/> NT4262C6A <input type="checkbox"/> L4262C6A	6A STP	SIN HERRAMIENTAS IDC

SEGURIDAD Y MÓDULOS CIEGOS

Lámparas de emergencia



LN4380N L4386/3/127

Artículo		LÁMPARAS DE EMERGENCIA
<input type="checkbox"/> N4380 <input type="checkbox"/> NT4380 <input type="checkbox"/> L4380		Lámpara de emergencia de encendido automático, compuesta por lámpara, más base de recarga alimentación, 2 horas de funcionamiento sin electricidad. Alimentación 127/220 Vca.
<input type="checkbox"/> L4380/B		Batería de repuesto para lámpara de emergencia L/N/NT4380.

Artículo		Lámpara de emergencia autonomía 3 horas - 6 módulos.
<input type="checkbox"/> L4386/3/127		

Mecanismos de seguridad eléctrica



N4301/16 N4305/16

Item	INTERRUPTORES AUTOMÁTICOS MAGNETOTÉRMICOS	
<input checked="" type="checkbox"/> L4301/16		Interruptor automático magnetotérmico bipolar con un polo protegido 16 A 127 Vca - indicador contactos abiertos o cerrados.
INTERRUPTORES AUTOMÁTICOS DIFERENCIALES		
<input checked="" type="checkbox"/> L4305/16		Interruptor automático diferencial bipolar con un polo protegido IAn 10 mA - 16 A 127 Vca.

Módulos ciegos



N4950

Item	MÓDULO CIEGO	
<input type="checkbox"/> N4950 <input type="checkbox"/> NT4950 <input type="checkbox"/> L4950		Módulo ciego - 1 módulo..
<input type="checkbox"/> N4953 <input type="checkbox"/> NT4953 <input type="checkbox"/> L4953		Módulo ciego con base Ø 9 mm - 1 módulo.









NOTA: AX = corriente para lámparas de incandescencia y fluorescentes

Dispositivo de color blanco Dispositivo de color gris tech Dispositivo de color negro antracita Artículo neutro

PLACA Y CUBRETECLAS PERSONALIZABLES

Un apagador, realizado con mecanismos de mando basculantes, se personaliza con teclas transparentes y una placa también transparente. De hecho, la placa, disponible en todas las versiones, presenta una subplaca desmontable que permite su personalización con revestimientos si se quiere agregar una imagen o una foto. Igualmente se puede hacer con las cubreteclas disponibles en 1, 2 ó 3 módulos.

ARTÍCULOS PARA LA PERSONALIZACIÓN DEL PUNTO DE LUZ
 Cubreteclas transparentes personalizables para mecanismos de mando basculantes

Item		
○ N4932		1 módulo
○ N4932/2		2 módulos
○ N4932/3		3 módulos
		Placas transparentes personalizables
○ LND4802KR		2 módulos
○ LND4803KR		3 módulos
○ LND4804KR		4 módulos
○ LND4807KR		7 módulos
○ LND4826KR		3+3 módulos

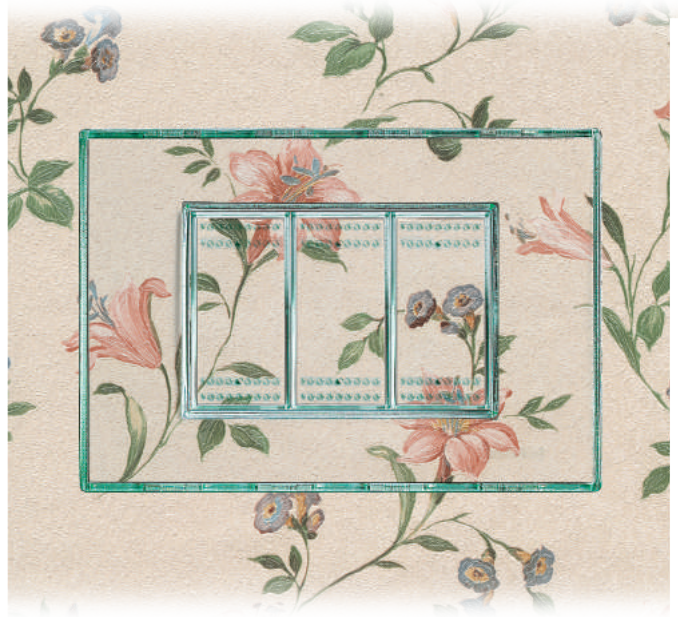

PERSONALIZACIÓN DE LA PLACA



Placa y subplaca se separan para poder situar el elemento decorativo

PERSONALIZACIÓN DEL MECANISMO



Quitar la tecla original y colocar la transparente, respetando la secuencia de ensamblaje.



CONTENIDO



CATÁLOGO INSTALACIÓN Y GAMA DE ACABADOS

LIVING LIGHT

PLACAS RECTANGULARES Y ELÍPTICAS LIVINGLIGHT

Sistema instalación placas rectangulares y elípticas	40
Materiales y acabados placas rectangulares	42
Materiales y acabados placas elípticas	44
Selección de códigos	46
Sistemas de instalación	48

DATOS DIMENSIONALES

Placas	49
Soportes	50
Mecanismos	50
Pre-armados	51

SISTEMA INSTALACIÓN LIVINGLIGHT

Placas rectangulares y elípticas

Cajas

Soportes

Nº de módulos

Placas



500
(Ø 66x44 mm)



LN4702G (clips)



2 módulos



LNA4802..



LNB4802...



503MS
(106x71x52 mm)

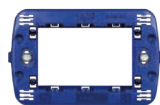

LN4703M



3 módulos



LNA4803...



LNB4803...

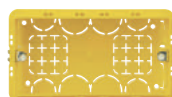

504E
(133x74x53.5 mm)



LN4704



4 módulos



LNA4804...



LNB4804...



Cajas

Soportes

No. de módulos

Placas

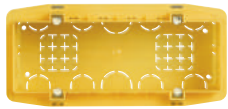

506L
(183.5x90x53.5 mm)



LN4707



7 módulos



LNA4807...



LNB4807...



506E
(106x117x52 mm)

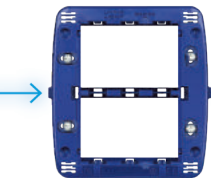

LN4726



accesorios suministrados
en colores de gama

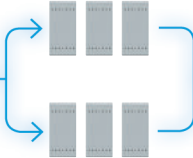

3 + 3 módulos













LNA4826...



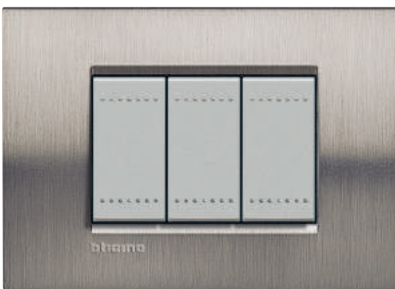









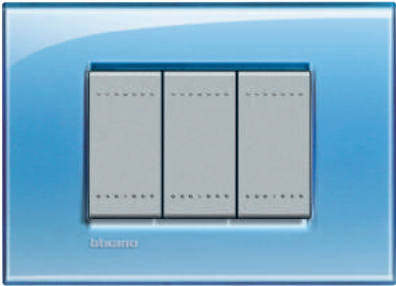

LNB4826...

MATERIALES Y ACABADOS LIVINGLIGHT

Colores de las placas rectangulares

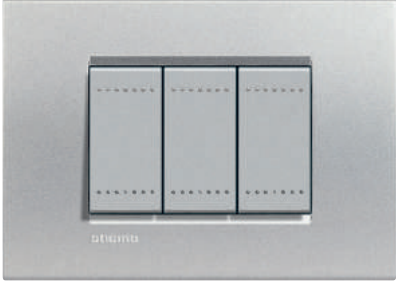
METALES Material: zamak	 <p>Oro frío - OA</p>	 <p>Bronce - BZ</p>	
	 <p>Nativa - NA</p>	 <p>Plata - AG</p>	 <p>Acero pulido - ACS</p>
SILK Material: zamak	 <p>Park - PK</p>	 <p>Square - SQ</p>	 <p>Brick - RK</p>
	 <p>Avenue - AE</p>	 <p>Club - CB</p>	<p>CÓDIGOS DE LAS PLACAS RECTANGULARES 2 módulos - LNA4802... 3 módulos - LNA4803... 4 módulos - LNA4804... 7 módulos - LNA4807... 3+3 módulos - LNA4826...</p>



<p>DEEP Material: tecnopolímero</p>	 <p>Verde - VD</p>	 <p>Naranja - OD</p>	 <p>Azul - AD</p>
<p>KRISTALL Material: tecnopolímero</p>	 <p>Fumé - KF</p>	 <p>Aguamarina - KA</p>	 <p>Gris hielo - KG</p>
<p>NEUTROS Material: tecnopolímero</p>	 <p>Negro Antracita - AR</p>	 <p>Blancos - BI</p>	 <p>Tech - TE</p>
<p>ESENCIAS Material: madera maciza</p>	 <p>Cerezo americano - LCA</p>	 <p>Bambú - LBA</p>	 <p>Nogal - LNC</p>



MATERIALES Y ACABADOS LIVINGLIGHT

Colores de las placas elípticas

METALES
Material: zamak



Oro - OC Acero - AC Titanio - TC



Cromo - CR

NATURALIA
Material: zamak



Grafito - GF Marrakech - MA Córdoba - CO



Siena - SI

CÓDIGOS DE LA PLACAS ELÍPTICAS
 2 módulos - LNB4802...
 3 módulos - LNB4803...
 4 módulos - LNB4804...
 7 módulos - LNB4807...
 3+3 módulos - LNB4826...



BRILLANTES
Material: zamak



Grape - GP Cítrico - CT Sunset - SS

TWIN
Material: tecnopolímero



Marrón - TW Sky - TS Bronce - TB

ELEGANTES
Material: tecnopolímero



Smoking - SM Colonial - CL Tight - TG

NEUTROS
Material: tecnopolímero



Negro Antracita - AR Blanco - BI Tech - TE

ESENCIAS
Material: madera maciza



Cerezo americano - LCA Arce - LAE Roble oscuro - LRW

PLACAS PERSONALIZADAS
Personalización en la fábrica

























Bajo demanda, las placas LIVING-LIGHT se pueden suministrar con personalizaciones gráficas. El plazo de entrega será confirmado en función de la personalización. Para más información consultar con la red comercial de Bticino.



SELECCIÓN DE CÓDIGOS LIVINGLIGHT

Placas rectangulares

MÓDULOS

		2	3	4	7	3 + 3
METALES (zamak)						
	Oro frío	LNA4802OA	LNA4803OA	LNA4804OA	LNA4807OA	LNA4826OA
	Bronce	LNA4802BZ	LNA4803BZ	LNA4804BZ	LNA4807BZ	LNA4826BZ
	Níquel	LNA4802NS	LNA4803NS	LNA4804NS	LNA4807NS	LNA4826NS
NATURALIA (zamak)						
	Nativa	LNA4802NA	LNA4803NA	LNA4804NA	LNA4807NA	LNA4826NA
	Plata	LNA4802AG	LNA4803AG	LNA4804AG	LNA4807AG	LNA4826AG
	Acero pulido	LNA4802ACS	LNA4803ACS	LNA4804ACS	LNA4807ACS	LNA4826ACS
SILK (zamak)						
	Park	LNA4802PK	LNA4803PK	LNA4804PK	LNA4807PK	LNA4826PK
	Square	LNA4802SQ	LNA4803SQ	LNA4804SQ	LNA4807SQ	LNA4826SQ
	Brick	LNA4802RK	LNA4803RK	LNA4804RK	LNA4807RK	LNA4826RK
	Avenue	LNA4802AE	LNA4803AE	LNA4804AE	LNA4807AE	LNA4826AE
	Club	LNA4802CB	LNA4803CB	LNA4804CB	LNA4807CB	LNA4826CB
DEEP (tecnopolímero)						
	Green	LNA4802VD	LNA4803VD	LNA4804VD	LNA4807VD	LNA4826VD
	Orange	LNA4802OD	LNA4803OD	LNA4804OD	LNA4807OD	LNA4826OD
	Blue	LNA4802AD	LNA4803AD	LNA4804AD	LNA4807AD	LNA4826AD
KRISTALL (tecnopolímero)						
	Fumé	LNA4802KF	LNA4803KF	LNA4804KF	LNA4807KF	LNA4826KF
	Aguamarina	LNA4802KA	LNA4803KA	LNA4804KA	LNA4807KA	LNA4826KA
	Gris hielo	LNA4802KG	LNA4803KG	LNA4804KG	LNA4807KG	LNA4826KG
NEUTROS (tecnopolímero)						
	Negro antracita	LNA4802AR	LNA4803AR	LNA4804AR	LNA4807AR	LNA4826AR
	Blanco	LNA4802BI	LNA4803BI	LNA4804BI	LNA4807BI	LNA4826BI
	Tech	LNA4802TE	LNA4803TE	LNA4804TE	LNA4807TE	LNA4826TE
ESENCIAS (madera)						
	Cerezo americano	LNA4802LCA	LNA4803LCA	LNA4804LCA	LNA4807LCA	LNA4826LCA
	Bambú	LNA4802LBA	LNA4803LBA	LNA4804LBA	LNA4807LBA	LNA4826LBA
	Nogal	LNA4802LNC	LNA4803LNC	LNA4804LNC	LNA4807LNC	LNA4826LNC
SOPORTES						
		LN4702G	LN4703R	LN4704	LN4707	LN4726

Placas eléctricas

MÓDULOS

		2	3	4	7	3 + 3
METALES (zamak)						
	Oro	LNB48020C	LNB48030C	LNB48040C	LNB48070C	LNB48260C
	Acero	LNB4802AC	LNB4803AC	LNB4804AC	LNB4807AC	LNB4826AC
	Titanio	LNB4802TC	LNB4803TC	LNB4804TC	LNB4807TC	LNB4826TC
	Cromo	LNB4802CR	LNB4803CR	LNB4804CR	LNB4807CR	LNB4826CR
NATURALIA (zamak)						
	Grafito	LNB4802GF	LNB4803GF	LNB4804GF	LNB4807GF	LNB4826GF
	Marrakech	LNB4802MA	LNB4803MA	LNB4804MA	LNB4807MA	LNB4826MA
	Córdoba	LNB4802CO	LNB4803CO	LNB4804CO	LNB4807CO	LNB4826CO
	Siena	LNB4802SI	LNB4803SI	LNB4804SI	LNB4807SI	LNB4826SI
BRILLANTES (zamak)						
	Grape	LNB4802GP	LNB4803GP	LNB4804GP	LNB4807GP	LNB4826GP
	Cítrico	LNB4802CT	LNB4803CT	LNB4804CT	LNB4807CT	LNB4826CT
	Sunset	LNB4802SS	LNB4803SS	LNB4804SS	LNB4807SS	LNB4826SS
TWIN (tecnopolímero)						
	Marrón	LNB4802TW	LNB4803TW	LNB4804TW	LNB4807TW	LNB4826TW
	Sky	LNB4802TS	LNB4803TS	LNB4804TS	LNB4807TS	LNB4826TS
	Bronce	LNB4802TB	LNB4803TB	LNB4804TB	LNB4807TB	LNB4826TB
ELEGANTES (tecnopolímero)						
	Smoking	LNB4802SM	LNB4803SM	LNB4804SM	LNB4807SM	LNB4826SM
	Colonial	LNB4802CL	LNB4803CL	LNB4804CL	LNB4807CL	LNB4826CL
	Tight	LNB4802TG	LNB4803TG	LNB4804TG	LNB4807TG	LNB4826TG
NEUTROS (tecnopolímero)						
	Negro antracita	LNB4802AR	LNB4803AR	LNB4804AR	LNB4807AR	LNB4826AR
	Blanco	LNB4802BI	LNB4803BI	LNB4804BI	LNB4807BI	LNB4826BI
	Tech	LNB4802TE	LNB4803TE	LNB4804TE	LNB4807TE	LNB4826TE
ESENCIAS (madera)						
	Cerezo americano	LNB4802LCA	LNB4803LCA	LNB4804LCA	LNB4807LCA	LNB4826LCA
	Arce	LNB4802LAE	LNB4803LAE	LNB4804LAE	LNB4807LAE	LNB4826LAE
	Roble oscuro	LNB4802LRW	LNB4803LRW	LNB4804LRW	LNB4807LRW	LNB4826LRW
SOPORTES						
		LNB4702G	LNB4703R	LN4704	LN4707	LNB4726

SISTEMAS DE INSTALACIÓN

Instalación en cajas de empotrar o con tapas para instalación en intemperie

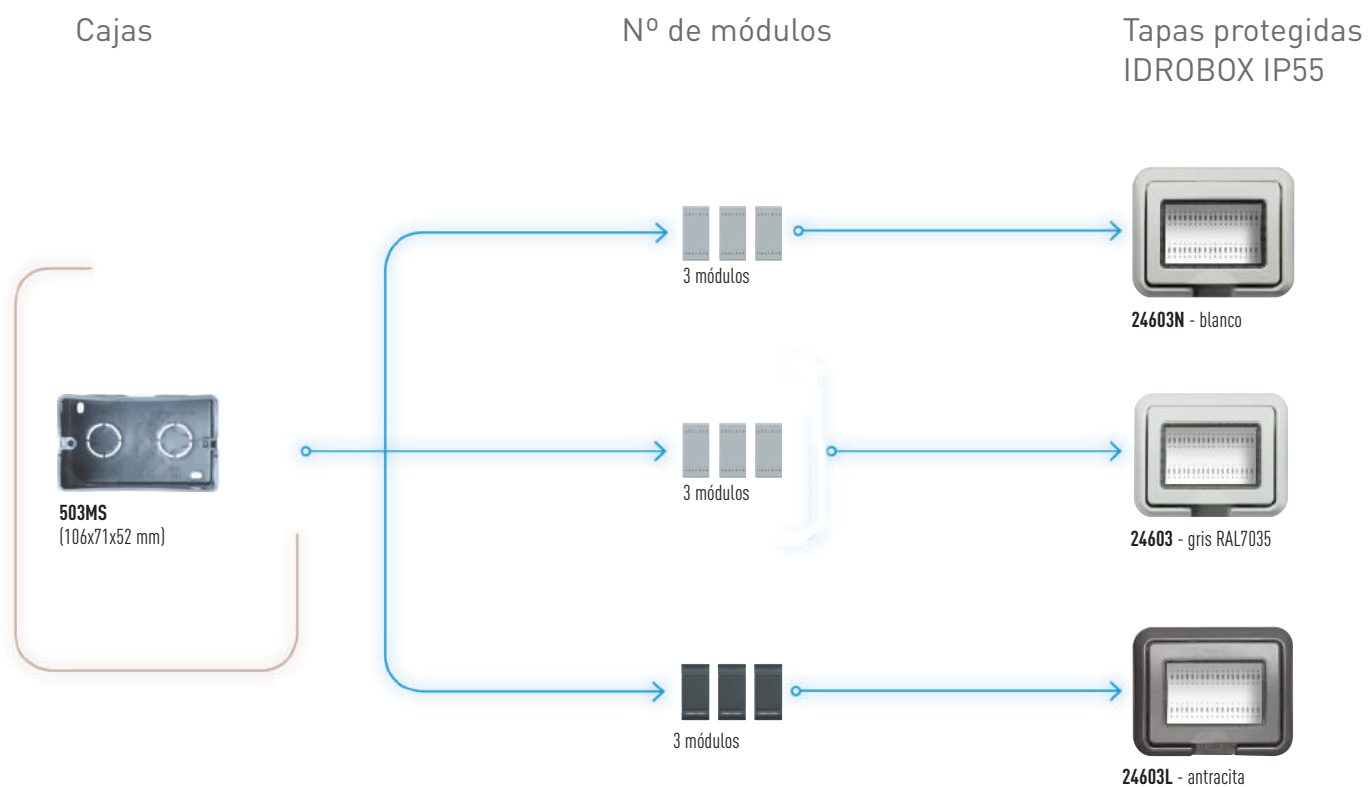

Instalación en cajas protegidas y varias



INSTALACIÓN DE SOBREMESA

Porta-mecanismos

Nº de módulos



150433 Blanco
150434 Tech
150432 Negro antracita

4 módulos
(Blanco - Tech - Negro antracita)



150650P

4 + 4 módulos
(Blanco - Tech - Negro antracita)

DATOS DIMENSIONALES

Placas rectangulares LIVINGLIGHT

PLACAS

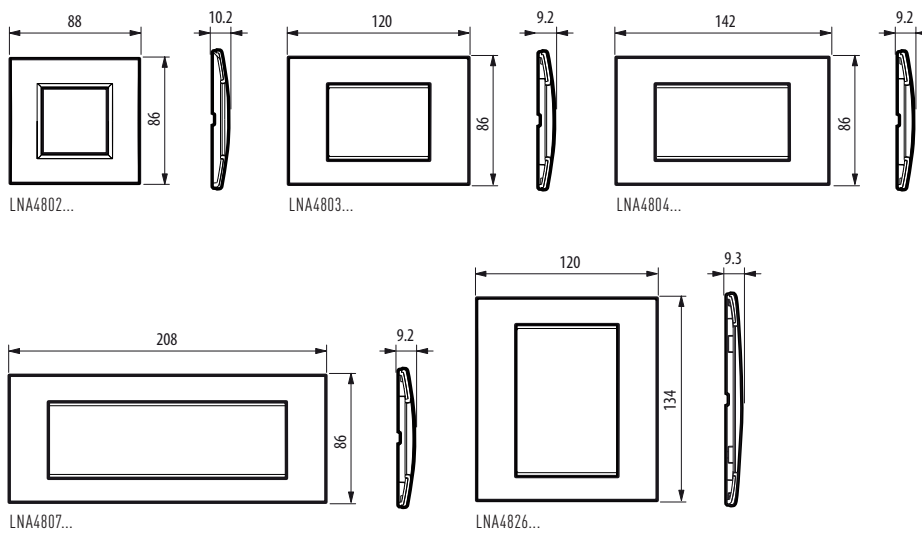

Placas elípticas LIVINGLIGHT

PLACAS

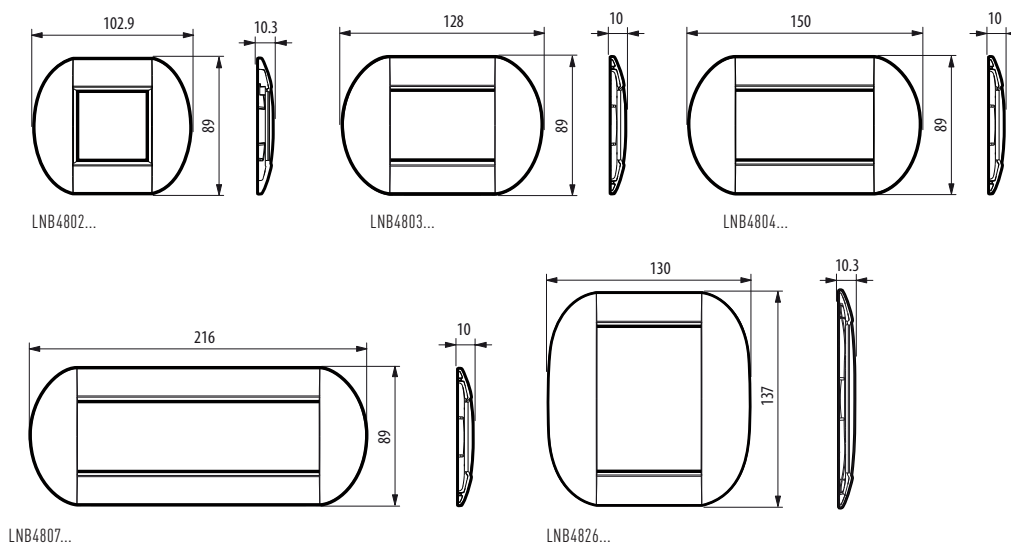

DATOS DIMENSIONALES

Soportes LIVINGLIGHT

SOPORTE DE 3 MÓDULOS

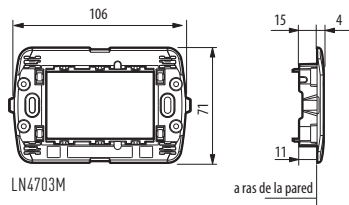

SOPORTE DE 2 MÓDULOS

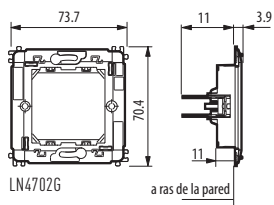

SOPORTE DE 4 MÓDULOS

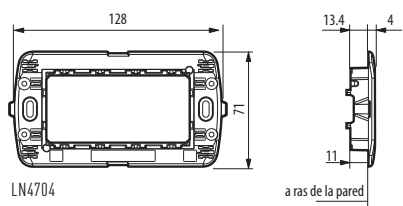

SOPORTE DE 7 MÓDULOS

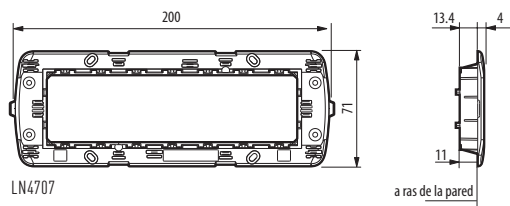

SOPORTE DE 3+3 MÓDULOS

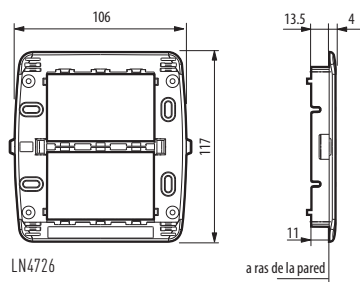

Mecanismos

MECANISMOS MODULARES

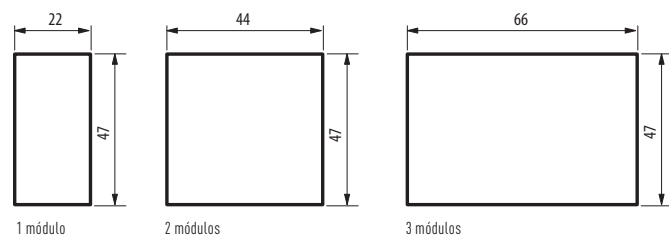

¡NUEVOS PRE-ARMADOS!

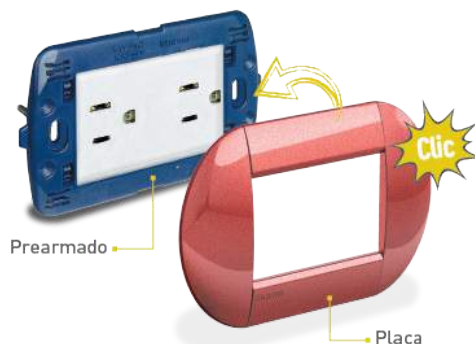

TAN
FÁCIL
COMO:

PASO 1

Elija el
PRE ARMADO
(SOPORTE + MECANISMO)

+

PASO 2

Seleccione el
color de la
PLACA

Código	Descripción	Incluye
SL4001NH	Blister interruptor sencillo negro 16A 127V, con luz piloto	Soporte LN4703M 1 Interruptor sencillo L4001/0 Cubreteclas Negro 3 módulos L4915M3N Luz piloto LN4742V127
SN4001NH	Blister interruptor sencillo blanco 16A 127V, con luz piloto	Soporte LN4703M 1 Interruptor sencillo L4001/0 Cubreteclas Blanco 3 módulos N4915M3N Luz piloto LN4742V127
SL4003NH	Blister interruptor triple 3 vías negro 16A 127V con luz piloto	Soporte LN4703M 1 Interruptor 3 vías L4003/0 Cubreteclas Negro 3 módulos L4915M3N Luz piloto LN4742V127
SN4003NH	Blister interruptor triple 3 vías blanco 16A 127V con luz piloto	Soporte LN4703M 1 Interruptor 3 vías L4003/0 Cubreteclas Blanco 3 módulos N4915M3N Luz piloto LN4742V127
SL4004NCR	Blister interruptor triple 4 vías negro 16A 127V con luz piloto	Soporte LN4703M 1 Interruptor 4 vías negro LN4004 2 módulos ciegos, negros. L4950 Luz piloto LN4742V127
SN4004NCR	Blister interruptor triple 4 vías blanco 16A 127V con luz piloto	Soporte LN4703M 1 Interruptor 4 vías blanco LN4004 2 módulos ciegos, blancos. N4950 Luz piloto LN4742V127
SL4001X2H	Blister interruptor doble, negro, 16A 127V con luz piloto	Soporte LN4703M 2 Interruptores sencillos N4001N 1 Módulo ciego negro L4950 2 Luces piloto LN4742V127
SN4001X2H	Blister interruptor doble, blanco, 16A 127V con luz piloto	Soporte LN4703M 2 Interruptores sencillos N4001N 1 Módulo ciego blanco N4950 2 Luces piloto LN4742V127
SL4003X2H	Blister interruptor doble 3 vías, negro, 16A 127V con luz piloto	Soporte LN4703M 2 interruptores 3 vías L4003N 1 Módulo ciego negro L4950 2 Luces piloto LN4742V127
SN4003X2H	Blister interruptor doble 3 vías, blanco, 16A 127V con luz piloto	Soporte LN4703M 2 interruptores 3 vías L4003N 1 Módulo ciego blanco N4950 2 Luces piloto LN4742V127
SL4005NH	Blister pulsador Negro, con luz piloto	Soporte LN4703M Pulsador L4005/0 Cubreteclas Negro 3 módulos L4915M3N Luz piloto LN4742V127
SN4005NH	Blister pulsador Blanco, con luz piloto	Soporte LN4703M Pulsador N4005/0 Cubreteclas Blanco 3 módulos N4915M3N Luz piloto LN4742V127
SL4188H	Blister Tomacorriente duplex TR 2P+T Negro	Soporte LN4703M 1 tomacorriente duplex 2P+T TR L4188 - -
SN4188H	Blister Tomacorriente duplex TR 2P+T Blanco	Soporte LN4703M 1 tomacorriente duplex 2P+T TR N4188 - -
SL4258/11NH	Blister toma telefónico RJ11 Negro	Soporte LN4703M 1 Toma RJ11 negro L4258/11N 2 módulos ciegos, negros. L4950 -
SN4258/11NH	Blister toma telefónico RJ11 Blanco	Soporte LN4703M 1 Toma RJ11 blanco N4258/11N 2 módulos ciegos, blancos. N4950 -

COSTA RICA

100 mts. Norte de CENADA,

Barreal de Heredia.

Tel.: +(506) 2298.5600

San José - Costa Rica

✉ serviciocliente.cr@legrand.com

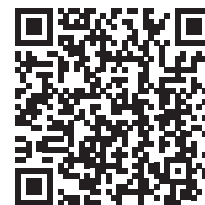

Costa Rica:

800.BTICINO (2842466)

El Salvador:

800.BTICINO1 (28424661)

Honduras:

+(504) 2220.5211

Panamá:

800.0900

Ecuador:

1.800.TICINO (842466)

Guatemala:

1.801.00.BTGUA (28482)

Nicaragua:

+(505) 2252.5991

República Dominicana:

1.809.200.BTRD (2873)

Oficinas Regionales de Legrand en América Central, Ecuador y el Caribe.



ECUADOR

Guayaquil:

Av. Joaquín Orrantía y Leopoldo Benítez,
Edificio Elite Building, Planta Baja, Oficinas 3-6
(Ciudadela Vernaza Norte, Mz. 1).

Tel.: +(593) 04.372.1500

E-mail: bticino.ecuador@legrand.com

Quito:

Luxemburgo N34-340 y Portugal,
Edificio Braganza.

Tel.: +(593) 02.500.0140

E-mail: bticino.ecuador@legrand.com

GUATEMALA

Avenida La Reforma 9-55.

Zona 10 Edificio Reforma 10. local 113.

Primer Nivel, Ciudad de Guatemala.

Tel.: +(502) 2494.7575

E-mail: bticino.guatemala@legrand.com

REPÚBLICA DOMINICANA

Avenida Sarasota #106. Bella Vista,

Santo Domingo.

Tel.: +(809) 334.1356 / 368.3636

E-mail: bticino.dominicana@legrand.com

EL SALVADOR

Alameda Manuel Enrique Araujo,

Centro Comercial Plaza Jardín, Edificio C, Local #3544,

San Salvador.

Tel.: +(503) 2133.6100

E-mail: bticino.salvador@legrand.com

HONDURAS

Tegucigalpa:

Centro Comercial Mini plaza, 2do Nivel, Local 24,
Avenida La Paz, 2 cuerdas abajo de la Embajada U.S.A.

Tel.: +(504) 2220.5211

E-mail: bticino.honduras@legrand.com

San Pedro Sula:

Residencial Costa del Sol, 3er. portón,
apartamento 2B, 15 calle S.O.

Tel.: +(504) 2504.6161

E-mail: bticino.honduras@legrand.com

PANAMÁ

Vía Israel, San Francisco 6 Sur

Plaza Elmec, Local Comercial #2,

Ciudad de Panamá.

Tel.: +(507) 831.5900

E-mail: bticino.panama@legrand.com

NICARAGUA

Calle Principal Altamira, Oficentro Altamira

Local 2252, Managua.

Tel.: +(505) 2252.5991 / +(505) 2252.5741

E-mail: bticino.nicaragua@legrand.com